

ADAMS FCC



*Owner's manual / Manual del usuario
Manuel d'utilisation / Manual do usuário*

PRESIDENT

Your **PRESIDENT ADAMS FCC** at a glance

Un vistazo a vuestro **PRESIDENT ADAMS FCC**

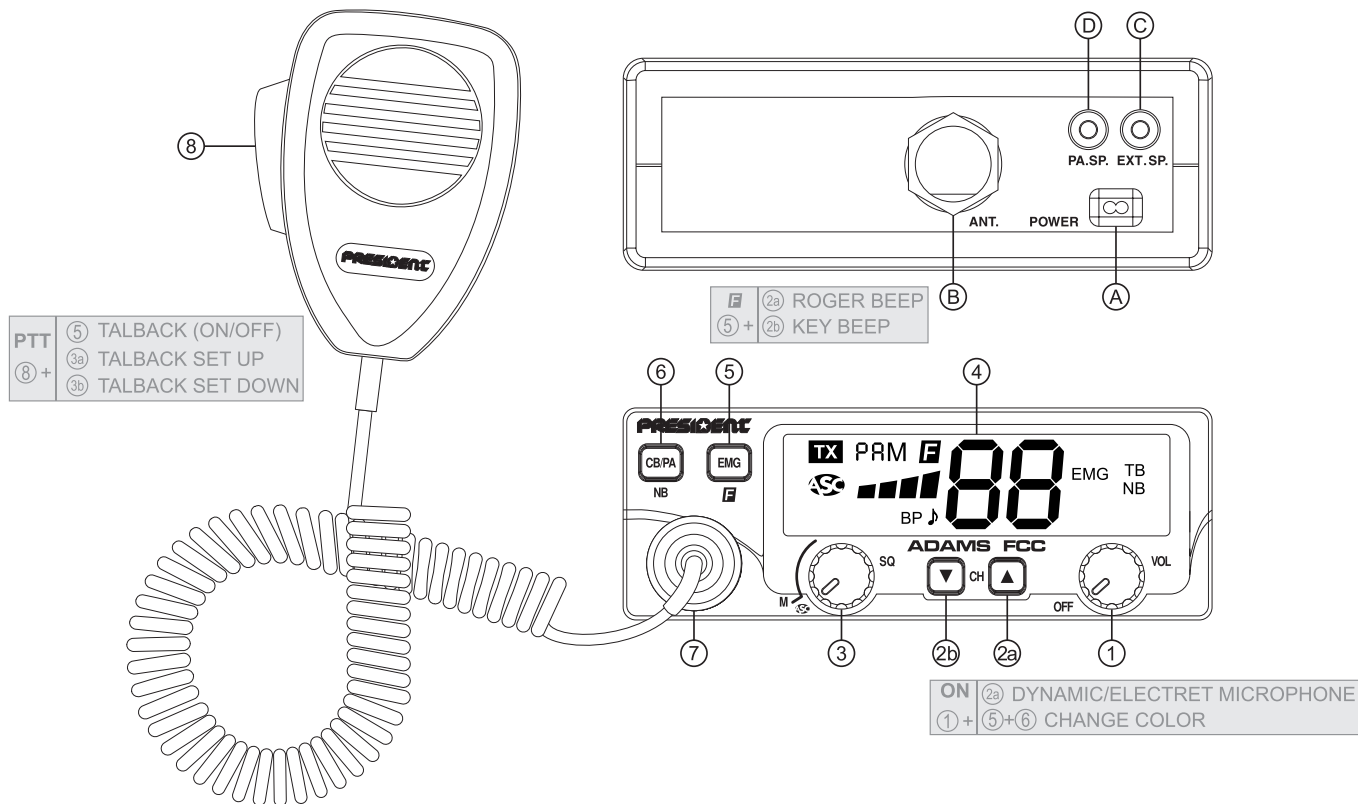

Votre **PRESIDENT ADAMS FCC** en un coup d'œil

Uma olhada no seu **PRESIDENT ADAMS FCC**

SUMMARY

English

INSTALLATION	5
HOW TO USE YOUR CB	7
F FUNCTIONS	9
FUNCTIONS TURNING ON THE UNIT	9
FUNCTIONS WITH PTT SWITCH	9
TECHNICAL CHARACTERISTICS	10
TROUBLE SHOOTING	10
HOW TO TRANSMIT OR RECEIVE A MESSAGE	10
GLOSSARY	11
GENERAL WARRANTY CONDITIONS	13
FREQUENCY TABLE	45

SUMARIO

INSTALACIÓN	15
UTILIZACIÓN	17
FUNCIONES CON LA TECLA F	19
FUNCIONES AL ENCENDER LA EMISORA	19
FUNCIONES CON LA PALANCA DE EMISIÓN PTT	20
CARACTERÍSTICAS TÉCNICAS	20
GUÍA DE PROBLEMAS	21
COMO EMITIR O RECIBIR UN MENSAJE	21
LÉXICO	21
CONDICIONES GENERALES DE GARANTÍA	23
TABLA DE FRECUENCIAS	45

Español

SOMMAIRE

Français

INSTALLATION	25
UTILISATION	27
FONCTIONS AVEC LA TOUCHE F	29
FONCTIONS À L'ALLUMAGE DE L'APPAREIL	29
FONCTIONS AVEC LA PÉDALE D'ÉMISSION PTT	30
CARACTÉRISTIQUES TECHNIQUES	30
GUIDE DE DÉPANNAGE	31
COMMENT ÉMETTRE/RECEVOIR UN MESSAGE	31
GLOSSAIRE	31
CONDITIONS GÉNÉRALES DE GARANTIE	34
TABLEAU DES FRÉQUENCES	45

SUMÁRIO

INSTALAÇÃO	36
UTILIZAÇÃO	38
FUNÇÕES COM A TECLA F	40
FUNÇÕES AO LIGAR O APARELHO	40
FUNÇÕES COM A ALAVANCA DE EMISSÃO PTT	40
CARACTERÍSTICAS TÉCNICAS	41
GUIA DE PROBLEMAS	41
COMO TRANSMITIR OU RECEBER UMA MENSAGEM	42
GLOSSÁRIO	42
CONDIÇÕES GERAIS DE GARANTIA	44
TABELA DE FREQUÊNCIAS	45

Português



WARNING: This product can expose you to chemicals including Lead, which is known to the State of California to cause cancer and birth defects or other reproductive harm. For more information go to www.P65Warnings.ca.gov.

AVERTISSEMENT : Ce produit peut vous exposer à des agents chimiques, y compris le plomb, identifiés par l'État de Californie comme pouvant causer le cancer et des malformations congénitales ou autres effets nocifs sur la reproduction. Pour de plus amples informations, prière de consulter le site www.P65Warnings.ca.gov.

WARNING !

Before using, be careful never to transmit without first having connected the antenna (connection "B" situated on the back panel of the equipment) or without having set the SWR (Standing Wave Ratio) ! Failure to do so may result in destruction of the power amplifier, which is not covered by the warranty.

The guarantee of this transceiver is valid only in the country of purchase.

Welcome to the world of the new generation of CB radios. The new PRESIDENT range gives you access to top performance CB equipment. With the use of up-to-date technology, which guarantees unprecedented quality, your PRESIDENT ADAMS FCC is a new step in personal communication and is the surest choice for the most demanding of professional CB radio users. To ensure that you make the most of all its capacities, we advise you to read carefully this manual before installing and using your PRESIDENT ADAMS FCC.

A) INSTALLATION

1) WHERE AND HOW TO MOUNT YOUR MOBILE CB RADIO

- a) You should choose the most appropriate setting from a simple and practical point of view.
- b) Your CB radio should not interfere with the driver or the passengers.
- c) Remember to provide for the passing and protection of different wires (e.g. power, antenna, accessory cabling) so that they do not in any way interfere with the driving of the vehicle.

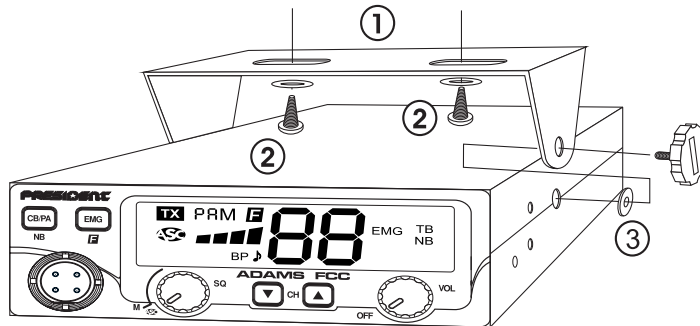

MOUNTING DIAGRAM

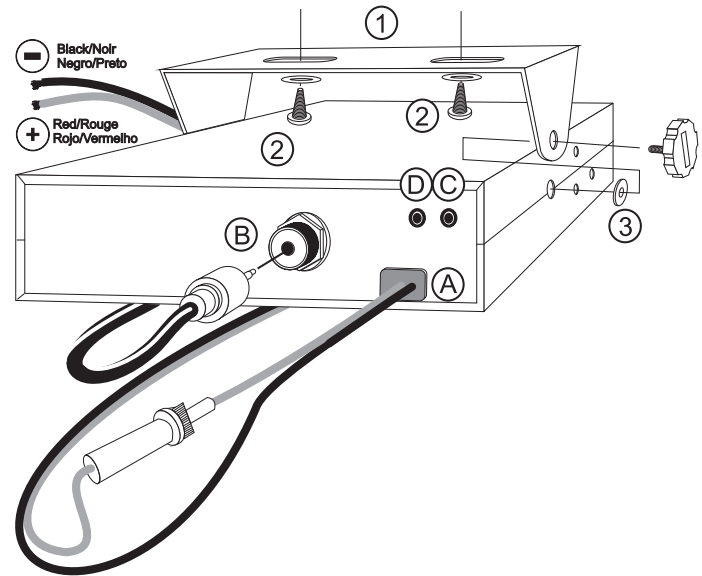

- d) To install your equipment, use the cradle (1) and the self-tapping screws (2) provided (drilling diameter 3.2 mm). Take care not to damage the vehicle's electrical system while drilling the dash board.
 - e) Do not forget to insert the rubber joints (3) between the CB and its support as these have a shock-absorbing effect which permits gentle orientation and tightening of the set.
 - f) Choose where to place the microphone support and remember that the microphone cord must stretch to the driver without interfering with the controls of the vehicle.
- **Note:** As the transceiver has a frontal microphone socket, it can be set into the dash board. In this case, you will need to add an external loud speaker to improve the sound quality of communications (connector EXT.SP situated on the back panel: C). Ask your dealer for advice on mounting your CB radio.

2) ANTENNA INSTALLATION

a) Choosing your antenna

- For CB radios, the longer the antenna, the better its results. Your dealer will be able to help you with your choice of antenna.

b) Mobile antenna

- Must be fixed to the vehicle where there is a maximum of metallic surface (ground plane), away from windscreen mountings.
- If you already have a radio-telephone antenna installed, the CB antenna should be higher than this.
- There are two types of antenna: pre-regulated which should be used on a good ground plane (e.g. car roof or lid of the boot), and adjustable which offer a much larger range and can be used on a smaller ground plane (see § 5 page 7, **ADJUSTMENT OF SWR**).
- For an antenna which must be fixed by drilling, you will need a good contact between the antenna and the ground plane. To obtain this, you should lightly scratch the surface where the screw and tightening star are to be placed.
- Be careful not to pinch or flatten the coaxial cable (as this runs the risk of break down and/or short-circuiting).
- Connect the antenna (B).

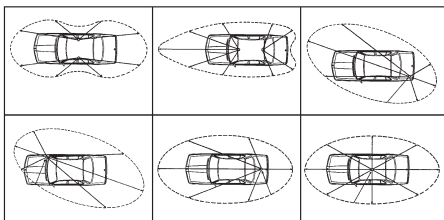

OUTPUT RADIUS PATTERN

c) Fixed antenna

- A fixed antenna should be installed in a clear space as possible. If it is fixed to a mast, it will perhaps be necessary to stay it, according to the laws in force (you should seek professional advice). All PRESIDENT antennas and accessories are designed to give maximum efficiency to each CB radio within the range.

3) POWER CONNECTION

Your PRESIDENT ADAMS FCC is protected against an inversion of polarities. However, before switching it on, you are advised to check all the connections. Your equipment must be supplied with a continued current of 12 volts (A). Today, most cars and lorries are negative earth. You can check this by making sure that the negative terminal of the battery is connected either to the engine block or to the chassis. If this is not the case, you should consult your dealer.

WARNING: Lorries generally have two batteries and an electrical installation of 24 volts, in which case it will be necessary to insert a 24/12 volt converter (type CV 24/12 PRESIDENT) into the electrical circuit. The following connection steps should be carried out with the power cable disconnected from the set.

- Check that the battery is of 12 volts.
- Locate the positive and negative terminals of the battery (+ is red and - is black). Should it be necessary to lengthen the power cable, you should use the same or a superior type of cable.
- If it is necessary to connect your CB to a permanent (+) and (-). We advise you to connect the power cable directly to the battery (as the connection of the CB cable to the wiring of the car-radio or other parts of the electrical circuit may, in some cases, increase the likelihood of interference).
- Connect the red wire (+) to the positive terminal of the battery and the black (-) wire to the negative terminal of the battery.
- Connect the power cable to your CB radio.

WARNING: Never replace the original fuse by one of a different value.

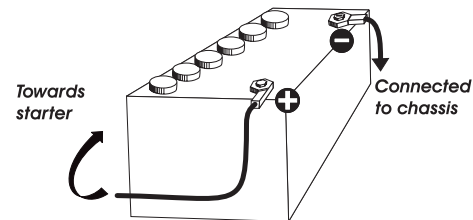

4) BASIC OPERATIONS TO BE CARRIED OUT BEFORE USING YOUR SET FOR THE FIRST TIME (without transmitting and without using the «push-to-talk» switch on the microphone)

- a) Connect the microphone.
- b) Check the antenna connections.
- c) Turn the set on by turning the volume knob **VOL (1)** clockwise.
- d) Turn the squelch **SQ** knob **(3)** to minimum (**M** position).
- e) Adjust the volume to a comfortable level.
- f) Go to Channel 20 using either the **▲/▼** keys **(2)**.

5) ADJUSTMENT OF SWR (Standing wave ratio)

WARNING: This must be carried out when you use your CB radio for the first time (and whenever you re-position your antenna). The adjustment must be carried out in an obstacle-free area.

* Adjustment with external SWR-meter (e.g. TOS-1 PRESIDENT)

- a) To connect the SWR meter :
 - Connect the SWR meter between the CB radio and the antenna as close as possible to the CB (use a maximum of 15.75 inches / 40 cm, type President CA-2C).
- b) To adjust the SWR meter:
 - Set the CB on channel 20.
 - Put the switch on the SWR-meter to position **FWD** (calibration).
 - Press the «push-to-talk» switch on the microphone to transmit.
 - Bring the index needle to **▼** by using the calibration key.
 - Change the switch to position **REF** (reading of the SWR level). The reading on the Meter should be as near as possible to 1. If this is not the case, re-adjust your antenna to obtain a reading as close as possible to 1. (An SWR reading between 1 and 1.8 is acceptable).
 - It will be necessary to re-calibrate the SWR meter after each adjustment of the antenna.

WARNING: In order to avoid any losses and attenuations in cables used for connection between the radio and its accessories, PRESIDENT recommends to use a cable with a length inferior to 118.11 inches / 3 m.

Your CB is now ready for use.

B) HOW TO USE YOUR CB

1) ON/OFF - VOLUME

- a) To turn the set on, turn the **VOL** knob **(1)** clockwise. If the **KEY BEEP** function is activated, 4 tones sound when you turn the CB radio on. Display shows during 1 second the current microphone type.

See § **KEY BEEP** and § **MICROPHONE TYPE** on page 9.

- b) To increase the sound level, turn the same knob further clockwise.

2) CHANNEL SELECTOR: ▲/▼ keys



These keys allow increasing or decreasing a channel. A «beep» sounds each time the channel changes if the **KEY BEEP** function is activated. See § **KEY BEEP** page 9.

3) ASC (Automatic Squelch Control) / SQUELCH

Suppresses undesirable background noises when there is no communication. Squelch does not affect neither sound nor transmission power, but allows a considerable improvement in listening comfort.

a) ASC: AUTOMATIC SQUELCH CONTROL

Worldwide patent, a PRESIDENT exclusivity.

Turn the **SQ** knob **(3)** anti-clockwise into **ASC** position.  appears on the display. No repetitive manual adjustment and a permanent improvement between the sensitivity and the listening comfort when **ASC** is active. This function can be disconnected by turning the switch clockwise. In this case the squelch adjustment becomes manual again.  disappears from the display.

b) MANUAL SQUELCH

Turn the **SQ** knob **(3)** clockwise to the exact point where all background noises disappear. This adjustment should be done with precision as, if set to maximum (fully clockwise), only the strongest signals will be received.

4) DISPLAY

It shows all functions:

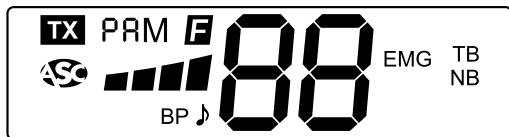

The BARGRAPH shows the reception level and the output power level.

5) EMG ~ EMG SETTING ~ F

EMG (short press)

Emergency channel is automatically selected when you press **EMG** Key (5). "EMG" is displayed.

The default emergency channel is channel 9.

New short press in **EMG** key (5) to go back to the current channel. "EMG" disappears.

EMG SETTING

Emergency channel can be set to any channel. To set a new emergency channel :

- Short press on **EMG** key (5) to call the current emergency channel. "EMG" appears on the display.
- Long press on **F** key (5). **F** appears on the display and "EMG" blinks.
- Using the **▲/▼** keys (2), select the new emergency channel.
- Press **PTT** switch (8) to validate and store the new emergency channel. A validation beep sounds.

Notes: Emergency setting is not allowed if the current emergency channel is not the active channel.

F (long press)

See § **F FUNCTIONS** page 9.

6) CB/PA ~ NB

CB/PA (short press)

Press **CB/PA** key (6) to alternate between **CB** and **PA** (Public Address) mode. An external loud speaker can be connected to your ADAMS FCC by the **PA jack** plug situated on the back panel PA.SP (D). The CB message received or transmitted into the microphone will be directed towards the external speaker and be amplified. Adjust the **PA** volume with **VOL** key (1).

When **PA** mode is activated, "PA" and "AM" blink alternatively. When **PTT** switch (8) is pressed, "PA" replaces the active channel on the display. Release the **PTT** switch (8) to display again the active channel.

NB (long press)

Long press **NB** key (6) to activate/deactivate the Noise Blanker filter. "NB" is displayed when **NB** filter is active.

NOISE BLANKER. This filter allow the reduction of back ground noise, and some reception interference.

7) 4 PIN MICROPHONE PLUG

The plug is located on the front panel of the transceiver and makes the setting of the equipment into the dashboard easier.

See cabling diagram page 45.

8) PTT (Push To Talk)

Transmission key, press to transmit a message, **TX** is displayed and release to listen to an incoming communication.

TOT (Time Out Timer)

If the transmission key is longer than 3 minutes, CHANNEL and activated or deactivated **TX** start blinking, the transmission ends. The time-out tone will sound until the **PTT** key is released.

A) DC-POWER TERMINAL (13.8 V)

B) ANTENNA CONNECTOR (SO-239)

C) EXTERNAL SPEAKER JACK (8 Ω, Ø 3,5 mm)

D) PA SPEAKER JACK (8 Ω, Ø 3,5 mm)

C) F FUNCTIONS

First make sure that the priority channel is not selected and that “EMG” is not displayed. 2 functions are available.

1) ROGER BEEP (▲ key)

- The ROGER BEEP sounds when the PTT switch (8) of the microphone is released in order to let your correspondent speak. Historically as CB is a “simplex” communication mode, it is not possible to speak and listen at the same time (as it is the case with a telephone). Once the conversation was over, he said “Roger” in order to prevent his correspondent that it was his turn to talk. The word “Roger” has been replaced by a significant beep. That is where the name “Roger beep” comes from.

Use the following procedure to activated or deactivated the **ROGER BEEP** function:

- Long press the **F (5)** until **F** appears on the display. Release the **F (5)** key and short press the **▲ (2a)** key to activate/deactivate the **ROGER BEEP** function.
- When the function is activated, “**♪**” appears on the display.

Note: The Roger beep also sounds in the loudspeaker if the KEY BEEP function is active. If the KEY BEEP function is not active, only the correspondent can hear the ROGER BEEP.

In PA mode the function is not allowed.

2) KEY BEEP (▼ key)

- Some operations such as changing channels, pressure on keys etc. are confirmed by a beep tone. This beep tone can be activated or deactivated as follows:
- Long press the **F (5)** until **F** appears on the display. Release the **F (5)** key and short press the **▼ (2b)** key to activate/deactivate the **KEY BEEP** function.
- When the function is activated, “**BP**” appears on the display.

D) FUNCTIONS TURNING ON THE UNIT

2 functions are available. Turn off the unit. Turn on the radio while pressing one or two keys to set the function.

1) MICROPHONE TYPE (▲ key)

Your ADAMS FCC allows you to use a dynamic or electret microphone. To select the type:

- Turn on the power while pressing the **▲ (2a)** key. The symbol of the current microphone type **dH#** (dynamic) or **EL E** (electret) is displayed. Repeat this action to set the correct microphone type.
Original 4 pins PRESIDENT microphone is electret type.

2) COLOR (EMG + CB/PA keys)

- Turn on the power while pressing the **EMG (5)** and **CB/PA (6)** keys. Symbol of the current color, among the seven, blinks: **Or** (orange), **Gr** (green), **bl** (blue), **CY** (cyan), **YE** (yellow), **PU** (purple) or **CL** (cyan light).
- Use the **▲/▼** keys (2) to change the color.

```

graph LR
  Or[Or] --> Gr[Gr]
  Gr --> bl[bl]
  bl --> CY[CY]
  CY --> YE[YE]
  YE --> PU[PU]
  PU --> CL[CL]
  
```
- When the color is set, long press the **F** key (5) or press the **PTT** switch (8) to validate. Beep sounds. the symbol of the settled color is shown during 1 second.

E) FUNCTIONS WITH PTT SWITCH

2 functions are available. To activated the function press and hold the **PTT** switch (8) and press the function key.

1) TALKBACK (PTT + F)

The **TALKBACK** function can be activated or deactivated as follows:

- a)** Press and hold the **PTT** switch (8)
- b)** Short press on **F** key (5). Current **TALKBACK** level blinks 3 times allowing you to adjust this level.
When the function is activated, “**TB**” appears on the display. This function allows to ear your own modulation with the CB speaker.

2) TALKBACK LEVEL (PTT + ▲/▼)

- At step **b)**, when the function in **on** and when the level digits are blinking on the display, adjust the **TALKBACK** level using the ▲/▼ keys (2). 9 levels from 01 to 09.

F) TECHNICAL CHARACTERISTICS

1) GENERAL

- Channels : 40
- Modulation modes : AM
- Frequency ranges : from 26.965 MHz to 27.405 MHz
- Antenna impedance : 50 ohms
- Power supply : 13.8 V
- Dimensions : 4.92 (W) x 5.94 (D) x 1.77 (H) inches
125 (W) x 151 (D) x 45 (H) mm
- Weight : \approx 1.98 lbs / 0.9 kg
- Accessories supplied : Electret microphone with support,
mounting cradle, screws
- Filter : ANL (Automatic Noise Limiter) built-in

2) TRANSMISSION

- Frequency allowance : +/- 200 Hz
- Carrier power : 4 W RMS
- Transmission interference : inferior to - 60 dBc
- Audio response : 300 Hz to 3 KHz
- Emitted power in the adj. channel : inferior to 20 μ W
- Microphone sensitivity : 3 mV
- Maximum drain : 2 A
- Modul. signal distortion : 1.8 %

3) RECEPTION

- Maxi. sensitivity at 20 dB sinad : 0.6 μ V - 111 dBm
- Frequency response : 300 Hz to 3 kHz
- Adjacent chan. selectivity : > 60 dB
- Maximum audio power : 3 W
- Squelch sensitivity : minimum 0.2 μ V - 120 dBm
maximum 1 mV - 47 dBm
- Frequency image rejection rate : 60 dB

- Intermediate frequency rejection rate : 70 dB
- Drain : 160 ~ 500 mA

G) TROUBLE SHOOTING

1) YOUR CB RADIO WILL NOT TRANSMIT OR YOUR TRANSMISSION IS OF POOR QUALITY

- Check that the antenna is correctly connected and that the SWR is properly adjusted.
- Check that the microphone is properly plugged in.

2) YOUR CB RADIO WILL NOT RECEIVE OR RECEPTION IS POOR

- Check that the squelch level is properly adjusted.
- Check that the volume is set to a comfortable listening level.
- Check that the antenna is correctly connected and that the SWR is properly adjusted.

3) YOUR CB WILL NOT LIGHT UP

- Check the power supply.
- Check the connection wiring.
- Check the fuse.

H) HOW TO TRANSMIT OR RECEIVE A MESSAGE

Now that you have read the manual, make sure that your CB Radio is ready for use (i.e. check that your antenna is connected). Press the «push-to-talk» switch (8) and announce your message «Attention stations, transmission testing» which will allow you to check the clearness and the power of your signal. Release the switch and wait for a reply. You should receive a reply like, «Strong and clear».

If you use a calling channel (19) and you have established communication with someone, it is common practice to choose another available channel so as not to block the calling channel.

I) GLOSSARY

Below you will find some of the most frequently used CB radio expressions. Remember this is meant for fun and that you are by no means obliged to use them. In an emergency, you should be as clear as possible.

INTERNATIONAL PHONETIC ALPHABET

A Alpha	H Hotel	O Oscar	V Victor
B Bravo	I India	P Papa	W Whiskey
C Charlie	J Juliett	Q Quebec	X X-ray
D Delta	K Kilo	R Romeo	Y Yankee
E Echo	L Lima	S Sierra	Z Zulu
F Foxtrott	M Mike	T Tango	
G Golf	N November	U Uniform	

TECHNICAL VOCABULARY

AM	: Amplitude Modulation
CB	: Citizen's Band
CH	: Channel
CW	: Continuous Wave
DX	: Long Distance Liaison
DW	: Dual Watch
FM	: Frequency Modulation
GMT	: Greenwich Meantime
HF	: High Frequency
LF	: Low Frequency
LSB	: Lower Side Band
RX	: Receiver
SSB	: Single Side Band
SWR	: Standing Wave Ratio
SWL	: Short Wave Listening
SW	: Short Wave
TX	: CB Transceiver
UHF	: Ultra High Frequency
USB	: Upper Side Band
VHF	: Very High Frequency

CB LANGUAGE

Advertising	: Flashing lights of police car
Back off	: Slow down
Basement	: Channel 1
Base station	: A CB set in fixed location
Bear	: Policeman
Bear bite	: Speeding fine
Bear cage	: Police station
Big slab	: Motorway
Big 10-4	: Absolutely
Bleeding	: Signal from an adjacent channel interfering with the transmission
Blocking the channel	: Pressing the PTT switch without talking
Blue boys	: Police
Break	: Used to ask permission to join a conversation
Breaker	: A CBER wishing to join a channel
Clean and green	: Clear of police
Cleaner channel	: Channel with less interference
Coming in loud and proud	: Good reception
Doughnut	: Tyre
Down and gone	: Turning CB off
Down one	: Go to a lower channel
Do you copy?	: Understand?
DX	: Long distance
Eighty eights	: Love and kisses
Eye ball	: CBers meeting together
Good buddy	: Fellow CBER
Hammer	: Accelerator
Handle	: CBER's nickname
Harvey wall banger	: Dangerous driver
How am I hitting you?	: How are you receiving me?
Keying the mike	: Pressing the PTT switch without talking
Kojac with a kodak	: Police radar
Land line	: Telephone
Lunch box	: CB set
Man with a gun	: Police radar

Mayday	: SOS
Meat wagon	: Ambulance
Midnight shopper	: Thief
Modulation	: Conversation
Negative copy	: No reply
Over your shoulder	: Right behind you
Part your hair	: Behave yourself - police ahead
Pull your hammer back	: Slow down
Rat race	: Congested traffic
Rubberbander	: New CBer
Sail boat fuel	: Wind
Smokey dozing	: Parked police car
Smokey with a camera	: Police radar
Spaghetti bowl	: Interchange
Stinger	: Antenna
Turkey	: Dumb CBer
Up one	: Go up one channel
Wall to wall	: All over/everywhere
What am I putting to you?	: Please give me an S-meter reading

GENERAL WARRANTY CONDITIONS

This device is guaranteed **2 years** parts and labour in its country of purchase against any manufacturing defects validated by our technical department. PRESIDENT After Sales Service department reserves the right not to apply the warranty in the event a breakdown is caused by an antenna other than those distributed by PRESIDENT. An extension of **3 years** warranty is proposed systematically for the simultaneous purchase of a device and a PRESIDENT antenna, bringing the total duration of the warranty to **5 years**. In order to be valid, the warranty registration must be completed and submitted within a period of 30 days after the purchase date to PRESIDENT ELECTRONICS online at **www.president-electronics.us/warranty-registration**. You can also access this warranty registration page by using your smartphone to read (application must be available) the QR code. You will receive a confirmation email if the registration is successfully completed. Please keep a copy of this email for your records.

Any repair under warranty will be without charge and the return delivery costs will be borne by PRESIDENT. A proof of purchase sales receipt must be included with the device to be repaired. The dates listed on the warranty registration and proof of purchase must match. In case the device is not under warranty, the repair and return of the device will be charged.

No spare parts will be sent nor exchanged by PRESIDENT under warranty. Do not proceed with the installation of the device without reading the user manual. The warranty is only valid in the country of purchase.

Exclusions (not covered by Warranty):

- Damages caused by accident, shock or inadequate packaging.
- Power transistors, microphones, lights, fuses and the disrespect of the installation and use of specifications (including but not limited to antenna used with too high power, final output power transistors (SWR), inversion of polarities, bad connections, over voltage...).
- The warranty cannot be extended due to the non-availability of the device while it is being serviced at PRESIDENT After Sales Service department, nor by a change of one or more components or spare parts.

- Transceivers which have been modified. The warranty application is excluded in case of modification or poor maintenance done by a third party not approved by PRESIDENT ELECTRONICS.

If you note a malfunction:

- Check the power supply of your device and the quality of the fuse.
- Check that the antenna, the microphone are correctly connected.
- Check that the squelch level is properly adjusted; the programmed configuration is the correct one.
- In the event of a real malfunction, please contact your dealer first. He will decide what action should be taken.

In case of an intervention not covered by warranty, an estimate will be established before any repair.

Thank you for your confidence in the PRESIDENT quality and experience. We recommend that you read this manual carefully so that you are completely satisfied with your purchase.



Technical Manager
and
Quality Manager



Warranty Registration





WARNING: This product can expose you to chemicals including Lead, which is known to the State of California to cause cancer and birth defects or other reproductive harm. For more information go to www.P65Warnings.ca.gov.

AVERTISSEMENT : Ce produit peut vous exposer à des agents chimiques, y compris le plomb, identifiés par l'État de Californie comme pouvant causer le cancer et des malformations congénitales ou autres effets nocifs sur la reproduction. Pour de plus amples informations, prière de consulter le site www.P65Warnings.ca.gov.

¡ ATENCIÓN !

Antes de la utilización tengan cuidado de nunca emitir sin haber previamente conectado la antena (conector "B" situado en la parte trasera de su equipo), ajustada la ROE (Relación de Ondas Estacionarias)! Sino, se expone a dañar el amplificador de potencia, no cubierto por la garantía.

La garantía de este artículo sólo es válida en el país de compra.

Bienvenido al mundo de los emisores-receptores CB de última generación. Esta nueva gama de estaciones le permite acceder a la comunicación electrónica más competitiva. Gracias a la utilización de tecnología punta que garantiza una calidad sin precedentes, su PRESIDENT ADAMS FCC representa un nuevo hito en la facilidad de uso y la solución por excelencia para el usuario más exigente de CB. Para sacar el máximo partido de todas sus posibilidades, le aconsejamos leer atentamente estas instrucciones de uso antes de instalar y utilizar su CB PRESIDENT ADAMS FCC.

A) INSTALACIÓN

1) ELEGIR EL EMPLAZAMIENTO Y MONTAJE DEL PUESTO MÓVIL

- Escoja el emplazamiento más apropiado para una utilización simple y práctica de su estación móvil.
- Procure que no moleste ni al conductor ni a los pasajeros del vehículo.
- Prevea el paso y la protección de los diferentes cables, (alimentación, antena, accesorios) con el fin de que en ningún caso perturben la conducción del vehículo.

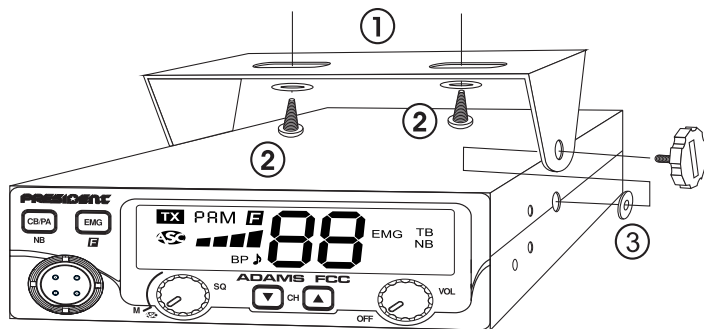

ESQUEMA GENERAL DE MONTAJE

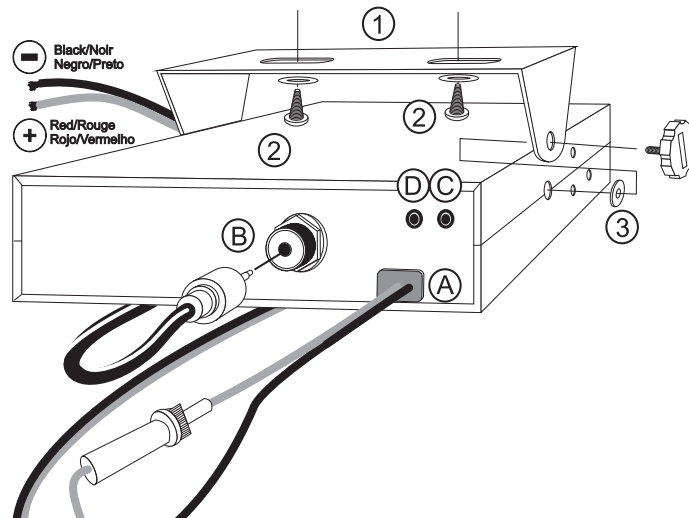

- Utilice para el montaje el soporte (1) entregado con el aparato, fíjelo sólidamente con ayuda de los tornillos auto-roscantes (2) proporcionados (diámetro de agujero de 3,2 mm). Tenga cuidado de no dañar el sistema eléctrico del vehículo en el momento del taladro del salpicadero.
 - En el momento del montaje, no se olvide de insertar las arandelas de caucho (3) entre la estación y su soporte. Éstas tienen, en efecto, un papel "amortiguador" y permiten una orientación y presión suaves de la estación.
 - Escoja un emplazamiento para el soporte del micro y prevea el paso de su cable.
- **NOTA:** Su estación móvil que posee una toma de micro en la parte frontal puede ser empotrada en el cuadro de mandos. En ese caso, se recomienda añadirle un altavoz externo para una mejor escucha de las comunicaciones (conector EXT.SP situado en la cara posterior del aparato: C). Infórmese con su vendedor más próximo para el montaje en su aparato.

2) INSTALACIÓN DE LA ANTENA

a) Elección de la antena

- En CB, cuanto más grande es una antena, mejor es su rendimiento. Su Centro de Asesoramiento sabrá orientarle en su elección.

b) Antena móvil

- Hay que instalarla en un lugar del vehículo donde haya un máximo de superficie metálica (plano de masa), alejándose de los montantes del parabrisas y de la luneta trasera.
- En caso de que se haya instalado una antena de radio-teléfono, la antena CB debe estar por encima de ésta.
- Existen 2 tipos de antenas: las preajustadas y las regulables.
- Las preajustadas se utilizan preferentemente con un buen plano de masa (en el techo o en el maletero).
- Las regulables ofrecen un campo de uso mucho más ancho y permiten sacar partido de planos de masa menos importantes (véase § 5 página 17 **AJUSTE DE LA ROE**).
- Para una antena de fijación por taladro, es necesario tener un contacto excelente entre la antena y el plano de masa; para ello, rasque ligeramente la chapa al nivel del tornillo y de la estrella de presión.
- En el momento del paso del cable coaxial, tenga cuidado de no pellizcarlo ni aplastarlo (riesgo de rotura o cortocircuito).
- Conecte la antena (**B**).

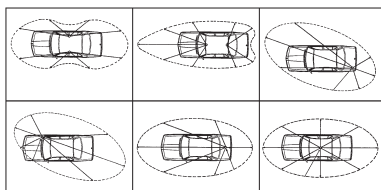

LÓBULO DE RADIACIÓN

c) Antena fija

- Procure abrirla al máximo. En caso de fijación sobre un poste, habrá que sostenerla eventualmente conforme a las normas vigentes (infórmese con un profesional). Las antenas y los accesorios PRESIDENT han sido especialmente concebidos para un rendimiento óptimo de todos los aparatos de la gama.

3) CONEXIÓN DEL ALIMENTADOR

Su PRESIDENT ADAMS FCC está provista de una protección contra las inversiones de polaridad. Sin embargo, antes de cualquier empalme, verifique las conexiones.

Su estación debe ser alimentada por una fuente de corriente continua de 12 voltios (**A**). Actualmente, la mayoría de los coches y camiones funcionan con una conexión de masa negativa. Podemos asegurarnos verificando que el borne (-) de la batería esté bien conectado al bloque motor o al chasis. En el caso contrario, consulte a su vendedor.

ATENCIÓN: Los camiones poseen generalmente dos baterías y una instalación eléctrica de 24 voltios. Será necesario pues intercalar en el circuito eléctrico un convertidor de 24/12 voltios (Tipo PRESIDENT CV 24/12).

Las siguientes operaciones de conexión deben ser efectuadas con el cable de alimentación no conectado a la estación:

- a) Asegúrense de que la alimentación sea de 12 voltios.
- b) Localice los bornes (+) y (-) de la batería (+ = rojo, - = negro). En caso de que sea necesario alargar el cable de alimentación, utilice un cable de sección equivalente o superior.
- c) Es necesario conectarse a un (+) y un (-) permanentes. Le aconsejamos pues, que conecte directamente el cable de alimentación a la batería (el acoplamiento al cable de la auto-radio o a otras partes del circuito eléctrico pueden, en ciertos casos, favorecer la recepción de señales parásitas).
- d) Conecte el hilo rojo (+) al borne positivo de la batería y el hilo negro (-) al borne negativo de la batería.
- e) Conecte el cable de alimentación a la estación.

ATENCIÓN: ¡Nunca reemplace el fusible de origen por un modelo de un valor diferente!

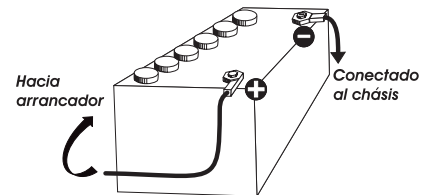

4) OPERACIONES DE BASE QUE HAY QUE EFECTUAR ANTES DE LA PRIMERA UTILIZACIÓN, SIN PASAR POR EMISIÓN (sin apretar la palanca del micro)

- a) Conecte el micro,
- b) Verifique la conexión de la antena,
- c) Puesta en marcha del aparato: gire el botón del volumen **VOL** (1) en el sentido de las agujas del reloj hasta oír un "clic",
- d) Gire el botón del squelch **SQ** (3) al mínimo, en la posición **M**,
- e) Ajuste el volumen (1) a un nivel conveniente,
- f) Dirija la estación al canal 20 con ayuda de las teclas ▲/▼ (2).

5) AJUSTE DE LA ROE (Relación de Ondas Estacionarias)

ATENCIÓN: Esta operación debe efectuarse necesariamente en el momento de la primera utilización del aparato o en el momento de un cambio de antena. Este ajuste se debe realizar en un lugar abierto, al aire libre.

* Ajustes con el medidor de ROE externo (tipo TOS-1 PRESIDENT)

a) Empalme del medidor de ROE:

- Conecte el medidor de ROE entre la estación y la antena, lo más cerca posible de la estación (utilice para ello un cable de 40 cm (15,75 pulgadas) máximo tipo CA-2C PRESIDENT).

b) Ajuste de la ROE:

- Posicione la estación hacia el canal 20 en AM.
- Sitúe el conmutador del medidor de ROE en posición **FWD** (calibración).
- Apriete la palanca **PIT** (8) del micro para pasar a emisión.
- Dirija la aguja al índice ▼ con ayuda del botón de calibración.
- Ponga el conmutador en posición **REF** (lectura del valor de la ROE). El valor leído en el indicador debe estar muy cerca de 1. En caso contrario, reajuste su antena hasta obtener un valor lo más cerca posible a 1 (puede aceptarse un valor de la ROE comprendido entre 1 y 1,8).
- Es necesario recalibrar el medidor de ROE entre cada operación de ajuste de la antena.

Observación: Con el fin de evitar las pérdidas y las atenuaciones en los cables de conexión entre la radio y sus accesorios, PRESIDENT recomienda una longitud de cable inferior a 3m (118,11 pulgadas).

Ahora, su estación está preparada para funcionar.

B) UTILIZACIÓN

1) INTERRUPTOR DE VOLUMEN

- a) Para encender la emisora girar el botón **VOL** (1) en el sentido de las agujas del reloj. Si la función **BEEP DE TECLADO** esta activa, 4 notas se emiten cuando se enciende la emisora. La pantalla indica durante un segundo el tipo de micrófono actual.

Véase § **BEEP DE TECLADO** y § **TIPO DE MICRÓFONO** página 19.

- b) Para aumentar el volumen girar el botón en el sentido de las agujas del reloj.

2) SELECTOR DE CANALES: teclas ▲/▼



Estas teclas permiten ascender o descender de un canal. Se emite un beep sonoro en cada cambio de canal si se activa la función **BEEP DE TECLADO** (Véase Función **BEEP DE TECLADO** página 17).

3) ASC (Automatic Squelch Control)/SQUELCH

Permite suprimir los ruidos de fondo indeseables en la ausencia de comunicación. El squelch no interviene ni en el volumen ni en la posición de emisión, pero permite escuchar confortablemente.

a) ASC (AJUSTE AUTOMÁTICO DEL SQUELCH)

Patente mundial, exclusividad de PRESIDENT.

Girar el botón del squelch **SQ** (3) en el sentido inverso de las agujas del reloj en la posición **ASC**.  aparece en la pantalla. En lugar de un ajuste manual repetitivo, se produce una optimización permanente entre la sensibilidad y la escucha confortable cuando el ASC está activado. Esta función es conmutable por la rotación del botón en sentido de las agujas de un reloj, en este caso el ajuste del squelch vuelve a ser manual.  desaparece de la pantalla.

b) SQUELCH MANUAL

Girar el botón del squelch **SQ (3)** en el sentido de las agujas del reloj justo hasta el punto exacto, todos los ruidos de fondo desaparecerán. Es un ajuste que se ha de hacer con precisión, pues colocado en posición máxima en el sentido de las agujas del reloj, únicamente las señales más fuertes pueden ser recibidas.

4) PANTALLA

Permite visualizar todas las funciones.

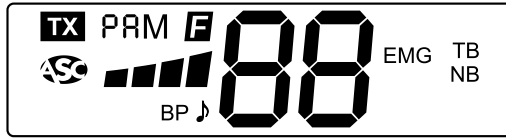

El gráfico de barras el nivel de recepción y el nivel de la potencia emitida.

5) EMG ~ RE DEFINICIÓN DEL CANAL DE EMERGENCIA ~ F

CANAL DE EMERGENCIA (EMG) (presión breve)

El canal de emergencia es automáticamente seleccionado apretando la tecla **EMG (5)**. “EMG” aparece en la pantalla. El canal de emergencia preseleccionado de fábrica es el canal **9**. Apriete de nuevo la tecla **EMG (5)** para volver al canal activo anterior. Desaparece «EMG» de la pantalla.

RE DEFINICIÓN DEL CANAL DE EMERGENCIA

El canal de emergencia puede ser atribuido a cualquier canal. Para definir un nuevo canal de emergencia:

- Apriete brevemente la tecla **EMG (5)** para seleccionar el canal de emergencia actual. “EMG” aparece en la pantalla.
- Apriete durante 2 segundos la tecla **F (5)**. **F** aparece en la pantalla y “EMG” parpadea.
- Con las teclas **▲/▼ (2)**, escoja el nuevo canal de emergencia.
- Apriete la palanca de emisión **PTT (8)** para validar y definir el nuevo canal de emergencia. Un beep de validación es emitido.

Observación: La definición de un nuevo canal de emergencia solo es posible si el canal de emergencia actual esta activo.

F (presión larga)

Véase el § **FUNCIONES CON LA TECLA F** página 19.

6) CB/PA ~ NB

CB/PA (presión breve)

Apriete la tecla **CB/PA (6)** para alternar entre los modos **CB** y **PA** (Public Address). Un altavoz de megafonía exterior se puede conectar al equipo por la toma PA.SP. del panel posterior (**D**). Los mensajes CB recibidos o enviados a través del micrófono se amplifican y se dirigen al altavoz externo del **PA**. El volumen **PA** es ajustable por el botón **VOL (1)**.

En el modo **PA**, “**PA**” y “**AM**” parpadean alternativamente en la pantalla. Cuando se aprieta la palanca **PTT (8)**, “**PA**” aparece en el lugar del canal activo. Cuando se suelta la palanca **PTT (8)**, vuelve a aparecer el canal activo.

NB (presión larga)

Una presión larga en la tecla **NB (6)** activa/desactiva el filtro **NB**. Cuando el filtro **NB** esta activo, “**NB**” aparece en la pantalla.

NOISE BLANKER. Este filtros permite reducir los ruidos de fondo y ciertos parásitos en recepción.

7) TOMA DE MICRÓFONO DE 4 PINS

Está situada en el panel frontal del equipo, facilitando su integración en el tablero de su vehículo.

Véase el esquema de conexionado en la página 45.

8) PTT (Push To Talk)

Presione la palanca de emisión **PTT (8)** para hablar, **TX** aparece en la pantalla. Suéltela para recibir mensajes.

TOT (Time out Timer)

Si la emisión dura más de 3 minutos, el canal y **TX** empiezan a parpadear y la emisión finaliza.

La confirmación sonora de fin de emisión es audible hasta que se deje de presionar la palanca **PTT (8)**.

A) ALIMENTACIÓN (13,8 V / 27,6 V)

B) ANTENA (SO-239)

C) ALTAVOZ EXTERIOR (8 Ω, Ø 3,5 mm)

D) ALTAVOZ PA (8 Ω, Ø 3,5 mm)

C) FUNCIONES CON LA TECLA F

Primero, asegúrese de que el canal de emergencia no esté activo y que **“EMG”** no se muestre en la pantalla. 2 funciones son disponibles.

1) ROGER BEEP (tecla ▲)

El **ROGER BEEP** emite un beep cuando se suelta la palanca del micro para darle la palabra a su interlocutor. Históricamente, al ser la CB un modo de comunicación “simplex”, es decir que no es posible hablar y escuchar al mismo tiempo (como en el caso del teléfono por ejemplo), era usual decir “Roger” cuando se había terminado de hablar para avisar al interlocutor que ya podía hablar. La palabra “Roger” ha sido reemplazada por un “beep” significativo, de ahí su nombre **“Roger Beep”**.

- Apriete durante 2 segundos la tecla **F (5)**. **F** aparece en la pantalla. Suelte la tecla **F (5)** y apriete brevemente la tecla **▲ (2a)** para activar o desactivar la función **ROGER BEEP**.
- Cuando la función esta activa, “**♪**” aparece en la pantalla.

Observación: El **ROGER BEEP** también se escucha en el altavoz si la función **BEEP DE TECLADO** está activada. Si la función **BEEP DE TECLADO** no está activada, sólo el interlocutor puede escuchar el **ROGER BEEP**.

En modo **PA**, esta función no esta autorizada.

2) BEEP DE TECLADO (tecla ▼)

Algunas funciones como cambio de canales, pulsaciones en tecla, etc. son confirmadas mediante un beep sonoro.

- Apriete durante 2 segundos la tecla **F (5)**. **F** aparece en la pantalla. Suelte la tecla **F (5)** y apriete brevemente la tecla **▼ (2b)** para activar o desactivar la función **BEEP DE TECLADO**.
- Cuando la función esta activa, **“BP”** aparece en la pantalla.

D) FUNCIONES AL ENCENDER LA EMISORA

2 funciones son disponibles. Para activar la función, apagar el equipo y encenderlo, manteniendo una o dos teclas apretadas.

1) TIPO DE MICRÓFONO (tecla ▲)

Vuestro ADAMS FCC permite el uso de un micrófono dinámico o electret. Para seleccionar el tipo:

- Encienda el dispositivo mientras mantiene presionada la tecla **▲ (2a)**. El símbolo que se muestra indica el tipo de micrófono **d⁴HR** (dinámico) ou **EL^{EE}** (electret). Repita este procedimiento hasta que se muestre el tipo de micrófono deseado.

*El micrófono original de 4 pins **PRESIDENT** es de tipo electret.*

2) COLOR (teclas **EMG + CB/PA**)

- Encender el equipo manteniendo las teclas **EMG (5)** y **CB/PA (6)** apretadas. El icono del color, entre los siete, parpadea: **OR** (naranja), **GR** (verde), **BL** (azul), **CY** (cian), **YE** (amarillo), **PU** (púrpura) o **CL** (azul claro).
- Utilizar el **▲/▼ (2)** para cambiar el color.

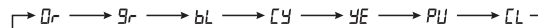

- Cuando lo haya escogido, apriete durante 2 segundo la tecla **F (5)** o apriete la palanca de emisión **PTT (8)** para validar. Se emite un beep, el símbolo del color se muestra en la pantalla durante 1 segundo.

E) FUNCIONES CON LA PALANCA DE EMISIÓN PTT

2 funciones son disponibles. Para activar la función, apriete y mantenga la palanca **PTT (8)** y apriete la tecla dedicada a esta función.

1) TALKBACK (PTT + F)

La función **TALKBACK** puede ser activada/desactivada con procedimiento siguiente:

- Apriete y mantenga la palanca **PTT (8)**.
- Apriete brevemente la tecla **F (5)**. El nivel del **TALKBACK** actual parpadea 3 veces indicando que se puede ajustar este nivel. Cuando la función es activa, "TB" aparece en la pantalla.

La función **TALKBACK** permite escuchar su propia modulación en el altavoz del equipo.

2) NIVEL DEL TALKBACK (PTT + ▲/▼)

- A la posición **b)**, cuando la función está activa y los dígitos del nivel parpadean, ajuste el nivel del **TALKBACK** con la teclas **▲/▼ (2)** de la emisora. 9 niveles de 01 a 09.

F) CARACTERÍSTICAS TÉCNICAS

1) GENERALES

- Canales : 40
- Modos de modulación : AM
- Gama de frecuencias : de 26,965 MHz a 27,405 MHz
- Impedancia de la antena : 50 ohms
- Tensión de la alimentación : 13,8 V
- Dimensiones : 125 (An) x 151 (P) x 45 (Al) mm
4,92 (An) x 5,94 (P) x 1,77 (Al) pulgadas
- Peso : \approx 0,9 kg / 1,98 lbs
- Accesorios incluidos : 1 micrófono y soporte, 1 soporte de montaje y tornillos de fijación, cable de alimentación con fusible.
- Filtro : ANL (Automatic Noise Limiter) integrado

2) EMISIÓN

- Tolerancia de frecuencia : +/- 200 Hz
- Potencia portadora : 4 W RMS
- Emisiones parásitas : inferior a -60 dBc
- Respuesta en frecuencia : 300 Hz a 3 KHz
- Potencia emisión en el canal adyacente : inferior a 20 μ W
- Sensibilidad del micrófono : 3 mV
- Consumo máximo : 2 A
- Distorsión máx. de la señal modulada : 1,8 %

3) RECEPCIÓN

- Sensibilidad máx. a 20dB sinad : 0,6 μ V - 111 dBm
- Respuesta en frecuencia : 300 Hz a 3 KHz
- Sensibilidad del canal adyacente : > 60 dB
- Potencia audio máxima : 3 W
- Sensibilidad del silenciador (squelch) : mini 0,2 μ V -120 dBm
máx. 1 mV - 47 dBm
- Tasa de rechazo frecuencia imagen : 60 dB
- Tasa de rechazo frecuencia intermedia : 70 dB
- Consumo : 160 ~ 500 mA (13,8 V)

G) GUÍA DE PROBLEMAS

1) LA EMISORA NO EMITE O VUESTRA EMISIÓN ES DE MALA CALIDAD

- Verificar que la antena esté correctamente conectada y que la ROE esté bien regulada.
- Verificar que el micro esté bien instalado.

2) LA EMISORA NO RECIBE O VUESTRA RECEPCIÓN ES DE MALA CALIDAD

- Verificar que el nivel del silenciador (squelch) esté correctamente regulado.
- Verificar que el botón de volumen esté regulado convenientemente.
- Verificar que la antena esté correctamente instalada y la ROE bien regulada.

3) LA EMISORA NO SE ILUMINA

- Verificar el alimentador.
- Verificar que no haya una inversión de polaridad en la alimentación.
- Verificar el fusible.

H) COMO EMITIR O RECIBIR UN MENSAJE

Ahora que ha leído la nota de aviso, asegure que su emisora esté lista para funcionar (antena conectada).

Elija el modo (AM, FM) teniendo en cuenta que debe ser el mismo que el de su interlocutor.

Puede entonces apretar sobre la palanca de su micrófono, y lanzar el mensaje "atención estaciones, ensayo de emisora", lo que permite verificar la claridad y la potencia de su señal y debe provocar una contestación de tipo: "fuerte y claro la estación". Suelte la palanca y espere una contestación. Si utiliza un canal de llamada (19), y la comunicación se establece, es preciso elegir otro canal disponible para no obstruir el canal de llamada.

I) LÉXICO

Durante la utilización de su emisora, descubrirán un lenguaje particular empleado por algunos cebeistas. Para ayudarles a entenderlo mejor, le damos, en el léxico y el código «Q», un recapitulativo de las palabras utilizadas. Sin embargo, es evidente que un lenguaje claro y preciso facilitará el contacto entre los aficionados de radiocomunicación. Por eso, las palabras mencionadas a continuación son solo indicativas, y no deben ser utilizadas de manera formal

ALFABETO FONÉTICO INTERNACIONAL:

A Alpha	H Hotel	O Oscar	V Victor
B Bravo	I India	P Papa	W Whiskey
C Charlie	J Juliett	Q Quebec	X X-ray
D Delta	K Kilo	R Romeo	Y Yankee
E Echo	L Lima	S Sierra	Z Zulu
F Foxtrott	M Mike	T Tango	
G Golf	N November	U Uniform	

TERMINOS DEL ARGOT CEBEISTA:

A.L.	: Amplificador lineal
ARMONICOS	: Hijos
AVE MARIA	: Amplitud de modulación
BARBAS	: Interferencias de canales próximos
BARRA MOVIL	: Estación de movimiento
BASE	: Estación fija
BIGOTADA	: Reunión de aficionados
BREAK	: Solicitar transmisión o entrada
BREAKER	: El que interrumpe
CAJA TONTA	: Televisión
CHICHARRA	: Amplificador lineal
CORTINERO	: Radioescucha
CRUCE DE ANTENAS	: Comunicación en CB
DOS METROS HORIZONTALES	: La cama
ENCENDER FILAMENTOS	: Encender el equipo de CB
ESPIRAS	: Edad

FOTOCOPIA	: Hermano/hermana
FRECUENCIA	: Megahertzios que corresponden al canal
KAS	: Pesetas expresadas generalmente en mil
LABORO	: Trabajo, ocupación
LADRILLO	: Emisora de 27 MHz
LINEA DE BAJA O LINEA DE 500	: Teléfono
MODULAR	: Hablar emitiendo
O.K.	: Conforme, de acuerdo
OKAPA	: Conforme
P.A.	: Megafonía
PASTILLA	: Micrófono
P.O. BOX	: Apartado de Correos
PRIMERISIMOS	: Padres
PUNTITO	: Lugar de reunión
PUNTOS VERDES	: Guardia Civil
E.	: Recibido
RX.	: Receptor
SAXO	: Marido, novia
SECRETARIA	: Amplificador lineal
TIA VINAGRE O TIA VIRGINIA	: Televisión
TRASMATA	: Radioescucha
TX	: Transmisor
VERTICAL	: Encontrarse en persona
VIA BAJA	: Teléfono
VITAMINARSE	: Comer, cenar
WISKIES	: Watios
ZAPATILLA	: Amplificador lineal
33	: Saludos amistosos
51	: Abrazos
55	: Mucho éxito
73	: Saludos
88	: Besos y cariños

CÓDIGO «Q»:

QRA	: Nombre de estación u operador
QRB	: Distancia aproximada en línea recta entre dos estaciones
QRC	: Frecuencia exacta
QRI	: Tonalidad de una emisión valorada de 1 a 3
QRK	: Legibilidad, comprensibilidad de una señal. En CB, Radio valorado de 1 a 5
QRL	: Estar ocupado, trabajando
QRM	: Interferencia, valorado de 1 a 5
QRO	: Aumentar la potencia del emisor
QRP	: Disminuir la potencia del emisor
QRT	: Cesar la emisión
QRV	: Estar preparado, dispuesto
QRX	: Cita para transmitir. En CB, «Manténgase a la Escucha»
QRY	: Turno para transmitir
QRZ	: Nombre de la estación que llama. En CB, «Quedar a la escucha»
QSA	: Fuerza de una señal. En CB Santiago. Valorado de 1 a 9
QSB	: Variaciones de la fuerza de señal. Desvanecimiento. Fading. Valorado de 1 a 5
QSL	: Acuse de recibo. Tarjeta confirmando comunicación
QSO	: Solicitar comunicación. En CB, además, comunicación directa entre dos o más estaciones
QSP	: Retransmisión a través de estación puente
QSY	: Pasar a transmitir en otra frecuencia o canal
QTC	: Mensaje a transmitir
QTH	: Localización geográfica de la estación
QTR	: Hora exacta
QUT	: Localización geográfica de accidente o siniestro

NOTA: *El Código Q es la fusión de las dos definiciones, como pregunta y como respuesta, es una sola definición aceptada en CB.*

CONDICIONES GENERALES DE GARANTÍA

Este aparato tiene una garantía de **2 años** de piezas y mano de obra en el país de compra, contra cualquier vicio o defecto de fabricación que sea reconocido por nuestro departamento técnico. El laboratorio del SPV de PRESIDENT se reserva el derecho de no aplicar la garantía si una avería ha sido provocada por una antena no distribuida por la marca PRESIDENT. Una extensión de garantía de **3 años** se aplicará sistemáticamente, por la compra simultánea de una emisora y de una antena de la marca PRESIDENT, aumentando la garantía total a **5 años**. Para ser válido, el registro de la garantía debe ser completado y enviado dentro de los 30 días siguientes a la compra para PRESIDENT al www.president-electronics.us/warranty-registration. También puede acceder a esta página de registro de garantía utilizando su teléfono inteligente para leer (la aplicación debe estar disponible) el código QR. Usted recibirá un correo electrónico de confirmación si el registro se ha realizado correctamente. Le recomendamos que guarde una copia de este correo electrónico.

Cualquier reparación en garantía será gratis y los gastos de envío de vuelta correrán a cargo de PRESIDENT. La prueba de compra y factura de venta deben ser obligatoriamente adjuntas al aparato cuando se envíe para su reparación. Las fechas inscritas en el resguardo de garantía y la prueba de compra deben concordar. En caso de que la unidad está fuera de garantía, se le cobrará la reparación y devolución del aparato.

Ninguna pieza de recambio será enviada, por nuestro departamento técnico, en base a la garantía.

Asegúrese de haber leído el manual antes de la instalación de la unidad.

La garantía sólo es válida en el país de compra.

Esta garantía no cubre:

- Los daños causados por accidente, como golpes, caídas, incendios, embalaje inadecuado, negligencia o mantenimiento inadecuado.
- El desgaste normal de un producto (transistores de potencia, micrófonos, luces, fusibles), el uso indebido (incluyendo la antena utilizada, demasiada ROE, polaridad inversa, malas conexiones, sobre-tensión, etc.), y si no se siguen las características de instalación y el uso.
- La garantía no puede extenderse debido a la falta de disponibilidad del dispo-

sitivo, mientras está siendo reparado en el SPV PRESIDENT, ni por un cambio de uno o más componentes o piezas de repuesto.

- Todos los productos modificados o reparados por el cliente o cualquier otra persona no autorizada expresamente por PRESIDENT.

Si Ud. observa defectos de funcionamiento:

- Compruebe la alimentación de su aparato y el estado del fusible.
- Compruebe que la antena y el micrófono están conectados correctamente.
- Compruebe que el nivel des squelch está configurado correctamente y la configuración programada es la correcta.
- En caso de un fallo de funcionamiento real, por favor póngase en contacto con su distribuidor en primer lugar, que decidirá qué medidas tomar.

En caso de una intervención no cubierta por la garantía o fuera del plazo, usted tendrá posibilidad de hacer inspeccionar o reparar su producto. Se hará un presupuesto previo por escrito para su posterior aceptación.

Ud. ha confiado en la experiencia y calidad de PRESIDENT y se lo agradecemos. Para que quede totalmente satisfecho de su compra, aconsejamos leer atentamente este manual.

La Dirección Técnica
y
El Departamento de Calidad



Registro de Garantía





WARNING: This product can expose you to chemicals including Lead, which is known to the State of California to cause cancer and birth defects or other reproductive harm. For more information go to www.P65Warnings.ca.gov.

AVERTISSEMENT : Ce produit peut vous exposer à des agents chimiques, y compris le plomb, identifiés par l'État de Californie comme pouvant causer le cancer et des malformations congénitales ou autres effets nocifs sur la reproduction. Pour de plus amples informations, prière de consulter le site www.P65Warnings.ca.gov.

ATTENTION !

*Avant toute utilisation, prenez garde de ne jamais émettre sans avoir branché l'antenne (connecteur **B** situé sur la face arrière de l'appareil), ni réglé le TOS (Taux d'Ondes Stationnaires)! Sinon, vous risquez de détruire l'amplificateur de puissance, ce qui n'est pas couvert par la garantie.*

La garantie de ce poste est valable uniquement dans le pays d'achat.

Bienvenue dans le monde des émetteurs-récepteurs CB de la dernière génération. Cette nouvelle gamme de postes vous fait accéder à la communication électronique la plus performante. Grâce à l'utilisation de technologies de pointe garantissant des qualités sans précédent, votre PRESIDENT ADAMS FCC est un nouveau jalon dans la convivialité et la solution par excellence pour le pro de la CB le plus exigeant. Pour tirer le meilleur parti de toutes ses possibilités, nous vous conseillons de lire attentivement ce mode d'emploi avant d'installer et d'utiliser votre CB PRESIDENT ADAMS FCC.

A) INSTALLATION

1) CHOIX DE L'EMPLACEMENT, MONTAGE DU POSTE MOBILE

- Choisissez l'emplacement le plus approprié à une utilisation simple et pratique de votre poste mobile.
- Veillez à ce qu'il ne gêne pas le conducteur ni les passagers du véhicule.
- Prévoyez le passage et la protection des différents câbles, (alimentation, antenne, accessoires...) afin qu'ils ne viennent en aucun cas perturber la conduite du véhicule.



SCHÉMA GÉNÉRAL DE MONTAGE



- Utilisez pour le montage le berceau (1) livré avec l'appareil, fixez-le solidement à l'aide des vis auto taraudeuse (2) fournies (diamètre de perçage 3,2 mm). Prenez garde de ne pas endommager le système électrique du véhicule lors du perçage.
 - Lors du montage, n'oubliez pas d'insérer les rondelles de caoutchouc (3) entre le poste et son support. Celles-ci jouent en effet un rôle «d'amortisseur» et permettent une orientation et un serrage en douceur du poste.
 - Choisissez un emplacement pour le support du micro et prévoyez le passage de son cordon.
- **NOTE** : Votre poste mobile possédant une prise micro en façade peut être encastré dans le tableau de bord. Dans ce cas, il est recommandé d'y adjoindre un haut-parleur externe pour une meilleure écoute des communications (connecteur EXT.SP situé sur la face arrière de l'appareil : C). Renseignez-vous auprès de votre revendeur le plus proche pour le montage sur votre appareil.

2) INSTALLATION DE L'ANTENNE

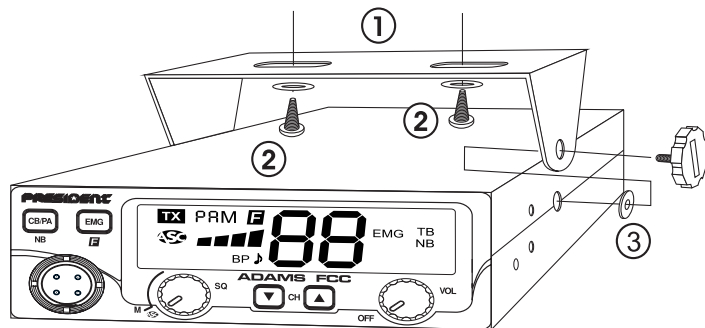
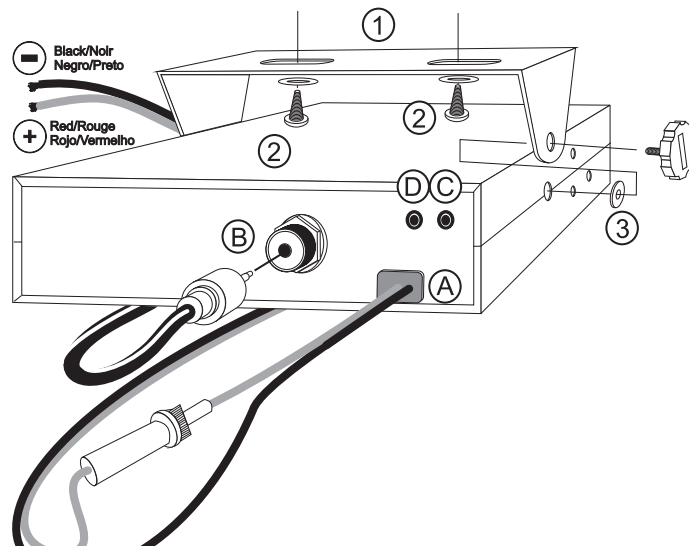
a) Choix de l'antenne :

- En CB, plus une antenne est grande, meilleur est son rendement. Votre Point Conseil saura orienter votre choix.

b) Antenne mobile :

- Il faut l'installer à un endroit du véhicule où il y a un maximum de surface métallique (plan de masse), en s'éloignant des montants du pare-brise et de la lunette arrière.
- Dans le cas où une antenne radiotéléphone est déjà installée, l'antenne CB doit être au-dessus de celle-ci.
- *Il existe 2 types d'antennes : les préréglées et les réglables.*
- Les préréglées s'utilisent de préférence avec un bon plan de masse (pavillon de toit ou malle arrière).
- Les réglables offrent une plage d'utilisation beaucoup plus large et permettent de tirer parti de plans de masse moins importants (voir § 5 page 27 **RÉGLAGE DU TOS**).
- Pour une antenne à fixation par perçage, il est nécessaire d'avoir un excellent contact antenne/plan de masse ; pour cela, grattez légèrement la tôle au niveau de la vis et de l'étoile de serrage.
- Lors du passage du câble coaxial, prenez garde de ne pas le pincer ou l'écraser (risque de rupture ou de court-circuit).
- Branchez l'antenne (B).

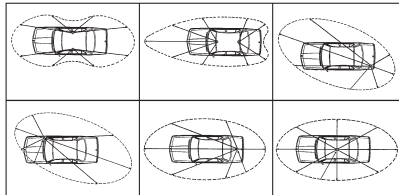

c) Antenne fixe :

- Veillez à ce qu'elle soit dégagée au maximum. En cas de fixation sur un mât, il faudra éventuellement haubaner conformément aux normes en vigueur (se renseigner auprès d'un professionnel). Les antennes et accessoires que nous distribuons sont spécialement conçus pour un rendement optimal de chaque appareil de la gamme.

3) CONNEXION DE L'ALIMENTATION

Votre PRESIDENT ADAMS FCC est muni d'une protection contre les inversions de polarité. Néanmoins, avant tout branchement, vérifiez vos connexions.

Votre poste doit être alimenté par une source de courant continu de 12 Volts (A). À l'heure actuelle, la plupart des voitures et des camions fonctionnent avec une mise à la masse négative. On peut s'en assurer en vérifiant que la borne (-) de la batterie soit bien connectée au bloc moteur ou au châssis. Dans le cas contraire, consultez votre revendeur.

ATTENTION : Les camions possèdent généralement deux batteries et une installation électrique en 24 Volts. Il sera donc nécessaire d'intercaler dans le circuit électrique un convertisseur 24/12 Volts (Type PRESIDENT CV 24/12). Toutes les opérations de branchement suivantes doivent être effectuées cordon d'alimentation non raccordé au poste :

- Assurez-vous que l'alimentation soit bien de 12 Volts.
- Repérez les bornes (+) et (-) de la batterie (+ = rouge, - = noir). Dans le cas où il serait nécessaire de rallonger le cordon d'alimentation, utilisez un câble de section équivalente ou supérieure.
- Il est nécessaire de se connecter sur un (+) et un (-) permanents. Nous vous conseillons donc de brancher directement le cordon d'alimentation sur la batterie (le branchement sur le cordon de l'autoradio ou sur d'autres parties du circuit électrique pouvant dans certains cas favoriser la réception de signaux parasites).
- Branchez le fil rouge (+) à la borne positive de la batterie et le fil noir (-) à la borne négative de la batterie.
- Branchez le cordon d'alimentation au poste.

ATTENTION : Ne jamais remplacer le fusible d'origine par un modèle d'une valeur différente !

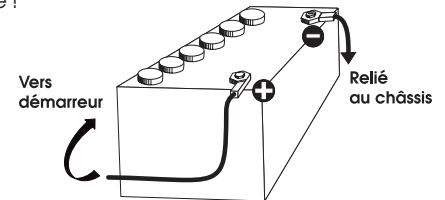

4) OPÉRATIONS DE BASE À EFFECTUER AVANT LA PREMIÈRE UTILISATION, SANS PASSER EN ÉMISSION (c'est-à-dire sans appuyer sur la pédale du micro)

- a) Branchez le micro,
- b) Vérifiez le branchement de l'antenne,
- c) Mise en marche de l'appareil : tourner le bouton du volume **VOL (1)** dans le sens des aiguilles d'une montre,
- d) Tournez le bouton du squelch **SQ (3)** au minimum (dans le sens inverse des aiguilles d'une montre) en position **M**,
- e) Réglez le volume à un niveau convenable,
- f) Amenez le poste sur le canal 20 à l'aide des touches ▲/▼ (2).

5) RÉGLAGE DU TOS (Taux d'ondes stationnaires)

ATTENTION : Opération à effectuer impérativement lors de la première utilisation de l'appareil ou lors d'un changement d'antenne. Ce réglage doit être fait dans un endroit dégagé, à l'air libre.

* Réglage avec TOS-mètre externe (type TOS-1 PRESIDENT)

a) Branchement du Tos-mètre :

- Brancher le Tos-mètre entre le poste et l'antenne, le plus près possible du poste (utiliser pour cela un câble de 40 cm (15,75 pouces) maximum type CA-2C PRESIDENT).

b) Réglage du Tos :

- Amener le poste sur le canal 20.
- Positionner le commutateur du Tos-mètre en position **FWD** (calibrage).
- Appuyer sur la pédale **PTT (8)** pour passer en émission.
- Amener l'aiguille sur l'index ▼ à l'aide du bouton de calibrage.
- Basculer le commutateur en position **REF** (lecture de la valeur du TOS). La valeur lue sur le vu-mètre doit être très proche de 1. Dans le cas contraire, rajuster votre antenne jusqu'à obtention d'une valeur aussi proche que possible de 1 (une valeur de TOS comprise entre 1 et 1,8 est acceptable).
- Il est nécessaire de recalibrer le Tos-mètre, entre chaque opération de réglage de l'antenne.

Remarque : Afin d'éviter les pertes et atténuations dans les câbles de connexion entre la radio et ses accessoires, PRESIDENT recom-

mande une longueur de câble inférieure à 3 m (118.11 pouces). Maintenant, votre poste est prêt à fonctionner.

B) UTILISATION

1) MARCHÉ/ARRÊT - VOLUME

- a) Pour allumer votre poste, tourner le bouton **VOL (1)** dans le sens des aiguilles d'une montre. Si la fonction **BIP DE TOUCHES** est activée, 4 notes sont émises à la mise en marche. L'afficheur indique durant 1 seconde le type de micro utilisé.

Voir le § **BIP DE TOUCHES** et § **TYPE DE MICROPHONE** page 29

- b) Pour augmenter le volume sonore, continuer à tourner ce bouton dans le sens des aiguilles d'une montre.

2) SÉLECTEUR DE CANAUX : touches ▲/▼



Ces touches permettent d'effectuer une montée ou une descente des canaux. Un bip est émis à chaque changement de canal si la fonction **BIP DE TOUCHES** est activée. Voir fonction **BIP DE TOUCHES** page 29.

3) ASC (Automatic Squelch Control) / SQUELCH

Cette fonction permet de supprimer les bruits de fond indésirables en l'absence de communication. Le squelch ne joue ni sur le volume sonore ni sur la puissance d'émission, mais il permet d'améliorer considérablement le confort d'écoute.

a) ASC : SQUELCH A RÉGLAGE AUTOMATIQUE

Brevet mondial, exclusivité PRESIDENT

Tourner le bouton **SQ (3)** dans le sens inverse des aiguilles d'une montre.  apparaît. Aucun réglage manuel répétitif et optimisation permanente entre la sensibilité et le confort d'écoute lorsque l'ASC est actif (à fond en sens inverse des aiguilles d'une montre). Elle est débrayable par rotation du bouton **SQ (3)** dans le sens des aiguilles d'une montre. Dans ce cas le réglage du squelch redevient manuel.  disparaît de l'afficheur.

b) SQUELCH MANUEL

Tournez le bouton du squelch **SQ (3)** dans le sens des aiguilles d'une montre jusqu'au point exact où tout bruit de fond disparaît. C'est un réglage à effectuer avec précision, car mis en position maximum dans le sens des aiguilles d'une montre, seuls les signaux les plus forts peuvent être perçus.

4) AFFICHEUR

Il permet de visualiser l'ensemble des fonctions :

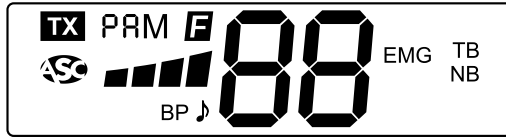

Le BARGRAPH visualise le niveau de réception et le niveau de puissance émise.

5) EMG ~ RÉGLAGE DU CANAL PRIORITAIRE ~ F

CANAL PRIORITAIRE (EMG) (pression brève)

Le canal prioritaire est automatiquement sélectionné en appuyant sur la touche **EMG (5)**. «**EMG**» apparaît dans l'afficheur. Le canal par défaut est le canal **9**. Une nouvelle pression ramène au canal précédemment utilisé.

RÉGLAGE DU CANAL PRIORITAIRE

Le canal prioritaire peut être affecté à n'importe quel canal. Pour définir un nouveau canal prioritaire :

- Appuyer brièvement sur la touche **EMG (5)** pour appeler le canal prioritaire actuel. «**EMG**» apparaît dans l'afficheur.
- Appuyer durant 2 secondes sur la touche **F (5)**. **F** apparaît dans l'afficheur et «**EMG**» clignote.
- À l'aide des touches **▲/▼ (2)**, choisir le nouveau canal d'urgence.
- Appuyer sur la pédale d'émission **PTT (8)** pour valider et définir le nouveau canal d'urgence. Un bip de validation est émis.

Remarque : redéfinir le canal prioritaire n'est possible que si le canal prioritaire actuel est actif.

F (pression longue)

Voir le § **FONCTIONS AVEC LA TOUCHE F** page 29.

6) CB/PA ~ NB

CB/PA (pression brève)

- Appuyer sur la touche **CB/PA (6)** pour alterner entre les modes **CB** et **PA** (Public Address). Un haut-parleur de sonorisation extérieure peut être connecté sur le poste par une prise jack située sur le panneau arrière PA.SP. **(D)**. Les messages CB reçus et émis via le microphone seront dirigés et amplifiés vers le haut-parleur externe du **PA**. Le bouton du volume **VOL (1)** permet de régler le niveau de volume du **PA**.

En mode **PA**, «**PA**» et «**AM**» clignotent alternativement. Quand la pédale d'émission **PTT (8)** est appuyée «**PA**» s'affiche à la place du canal actif. Relâcher la pédale **PTT (8)** et l'affichage revient au canal actif.

NB (pression longue)

Une pression longue sur la touche **NB (6)** active/désactive le Noise Blanker. «**NB**» apparaît dans l'afficheur quand le filtre **NB** est activé.

NOISE BLANKER. Ce filtre permet de réduire les bruits de fonds et de supprimer le bruit d'allumage à la réception.

7) PRISE MICRO 4 BROCHES

Elle se situe en façade de votre appareil et facilite ainsi son intégration à bord de votre véhicule.

Voir schéma de branchement en page 45.

8) PTT (Push To Talk)

Pédale d'émission, appuyer pour parler, **TX** s'affiche. Relâcher pour recevoir un message.

TOT (Time Out Timer)

Si la touche **PTT** est appuyée pendant plus de 3 minutes, le canal et **TX** commencent à clignoter et l'émission se termine. Un bip est émis jusqu'à ce que la touche **PTT** soit relâchée.

A) ALIMENTATION (13,8 V)

B) PRISE D'ANTENNE (SO-239)

C) PRISE POUR HAUT-PARLEUR EXTÉRIEUR (8 Ω, Ø 3,5 mm)

D) PRISE POUR HAUT-PARLEUR PA EXTÉRIEUR (8 Ω, Ø 3,5 mm)

C) FONCTIONS AVEC LA TOUCHE F

En premier lieu, assurez-vous que le canal prioritaire n'est pas actif et que «**EMG**» ne soit pas affiché sur l'écran. 2 fonctions sont disponibles.

1) ROGER BEEP (touche ▲)

Le **ROGER BEEP** est émis quand la pédale d'émission **PTT (8)** est relâchée afin de prévenir votre interlocuteur que vous avez terminé et lui laisser la parole. Historiquement, la CB étant un mode de communication «simplex», c'est-à-dire qu'il n'est pas possible de parler et d'écouter en même temps (comme c'est le cas pour le téléphone par exemple), il était d'usage de dire «Roger» une fois que l'on avait fini de parler afin de prévenir son correspondant qu'il pouvait parler à son tour. Le mot «Roger» a été remplacé par un bip significatif, d'où son nom "Roger Beep".

- Appuyer durant 2 secondes sur la touche **F (5)**. **FB** apparaît dans l'afficheur. Relâcher la touche **F (5)** et appuyer brièvement sur la touche **▲ (2a)** pour activer/désactiver la fonction **ROGER BEEP**.
- Quand la fonction est active, "♪" apparaît dans l'afficheur.

Remarque : Le **ROGER BEEP** est également entendu dans le haut-parleur si la fonction **BIP DE TOUCHES** est activée. Si la fonction **BIP DE TOUCHES** n'est pas activée, seul le correspondant peut entendre le **ROGER BEEP**.

En mode **PA** cette fonction n'est pas autorisée.

2) BIP DE TOUCHES (touche ▼)

Certaines opérations comme le changement de canal, l'appui sur les touches, etc. sont confirmées par un bip.

- Appuyer durant 2 secondes sur la touche **F (5)**. **FB** apparaît dans l'afficheur. Relâcher la touche **F (5)** et appuyer brièvement sur la touche **▼ (2b)** pour activer/désactiver la fonction **BIP DE TOUCHES**.
- Quand la fonction est active, «**BP**» apparaît dans l'afficheur.

D) FONCTIONS À L'ALLUMAGE DE L'APPAREIL

2 fonctions sont disponibles. Éteignez l'appareil. Allumez la radio tout en appuyant sur une ou deux touches pour régler la fonction.

1) TYPE DE MICROPHONE (touche ▲)

Votre ADAMS FCC vous permet d'utiliser un microphone de type dynamique ou électret. Pour sélectionner le type :

Allumer l'appareil tout en maintenant appuyée la touche **▲ (2a)**. Le symbole affiché indique le type de microphone **d'YR** (dynamic) ou **EL E** (electret). Répéter cette procédure jusqu'à l'affichage du type de microphone souhaité.

Le micro original 4 broches PRESIDENT est une micro électret.

2) COULEUR (touches EMG + CB/PA)

- Allumer l'appareil tout en maintenant appuyées les touches **EMG (5)** et **CB/PA (6)**. Le symbole de la couleur actuelle, parmi les sept, clignote : **Or** (orange), **Gr** (vert), **BL** (bleu), **CY** (cyan), **YE** (jaune), **PU** (violet) or **CL** (bleu clair).
- Utiliser les touches **▲/▼ (2)** pour changer la couleur.

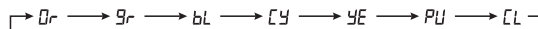

- Quand la couleur est choisie, appuyer 2 secondes sur la touche **F (5)** ou sur la pédale **PTT (8)** pour valider. Un bip est émis, le symbole de la couleur reste affiché durant 1 seconde.

E) FONCTIONS AVEC LA PÉDALE D'ÉMISSION PTT

2 fonctions sont disponibles. Pour activer la fonction, appuyer et maintenir appuyée la pédale d'émission **PTT (8)** puis, appuyer sur la touche dédiée à cette fonction.

1) TALKBACK (PTT + F)

La fonction **TALKBACK** peut être activée ou désactivée de la manière suivante :

- a) Appuyer et maintenir appuyée la pédale d'émission **PTT (8)**.
- b) Appuyer brièvement sur la touche **F (5)**. Le niveau du **TALKBACK** actuel clignote 3 fois indiquant que vous pouvez régler ce niveau. Quand la fonction est active, «**TB**» apparaît dans l'afficheur.

Cette fonction permet d'entendre votre propre modulation dans le haut-parleur de la CB.

2) NIVEAU DU TALKBACK (PTT + ▲/▼)

- À l'étape **b)**, quand la fonction est active et que les digits du niveau clignotent, ajuster le niveau du **TALKBACK** à l'aide des touches ▲/▼ (2) sur l'appareil. 9 niveaux de 01 à 09.

F) CARACTÉRISTIQUES TECHNIQUES

1) GÉNÉRALES

- Canaux : 40
- Modes de modulation : AM
- Gamme de fréquence : de 26,965 MHz à 27,405 MHz
- Impédance d'antenne : 50 ohms
- Tension d'alimentation : 13,8 V
- Dimensions : 125 (L) x 151 (P) x 45 (H) mm
4,92 (L) x 5,94 (P) x 1,77 (H) pouces
- Poids : ≈ 0,9 kg / 1.68 lbs
- Accessoires inclus : 1 microphone Electret et son support,
1 berceau, vis de fixation
- Filtre : ANL (Automatic Noise Limiter) intégré

2) ÉMISSION

- Tolérance de fréquence : +/- 200 Hz
- Puissance porteuse : 4 W RMS
- Émissions parasites : inférieure à -60 dBc
- Réponse en fréquence : 300 Hz à 3 kHz
- Puissance émise dans le canal adjacent : inférieure à 20 µW
- Sensibilité du microphone : 3 mV
- Consommation maximum : 2 A
- Distorsion maximum du signal modulé : 1,8 %

3) RÉCEPTION

- Sensibilité max. à 20 dB sinad : 0,6 µV - 111 dBm
- Réponse en fréquence : 300 Hz à 3 kHz
- Sélectivité du canal adj. : > 60 dB
- Puissance audio maxi : 3 W
- Sensibilité du squelch : min. 0,2 µV - 120 dBm / max. 1 mV - 47 dBm
- Taux de réjection fréquence image : 60 dB
- Taux de réjection fréquence intermédiaire : 70 dB
- Consommation : 160 ~ 500 mA

G) GUIDE DE DÉPANNAGE

1) VOTRE POSTE N'ÉMET PAS OU VOTRE ÉMISSION EST DE MAUVAISE QUALITÉ

Vérifiez que :

- L'antenne soit correctement branchée et que le TOS soit bien réglé.
- Le micro soit bien branché.

2) VOTRE POSTE NE REÇOIT PAS OU VOTRE RÉCEPTION EST DE MAUVAISE QUALITÉ

Vérifiez que :

- Le niveau du squelch soit correctement réglé.
- Le bouton Volume soit réglé à un niveau convenable.
- L'antenne soit correctement branchée et le TOS bien réglé.

3) VOTRE POSTE NE S'ALLUME PAS

Vérifiez :

- Votre alimentation.
- Qu'il n'y ait pas d'inversion des fils au niveau de votre branchement.
- L'état du fusible.

H) COMMENT ÉMETTRE OU RECEVOIR UN MESSAGE

Maintenant que vous avez lu la notice, assurez-vous que votre poste est en situation de fonctionner (antenne branchée).

Vous pouvez alors appuyer sur la pédale de votre micro, et lancer le message «Attention stations pour un essai TX» ce qui vous permet de vérifier la clarté et la puissance de votre signal et devra entraîner une réponse du type «Fort et clair la station».

Relâchez la pédale, et attendez une réponse. Dans le cas où vous utilisez un canal d'appel (19), et que la communication est établie avec votre interlocuteur, il est d'usage de choisir un autre canal disponible afin de ne pas encombrer le canal d'appel.

I) GLOSSAIRE

Au fil de l'utilisation de votre TX, vous découvrirez parfois un langage particulier employé par certains cibistes. Afin de vous aider à mieux le comprendre, vous trouverez ci-après dans le glossaire et le code «Q.» un récapitulatif des termes utilisés. Toutefois, il est évident qu'un langage clair et précis facilitera le contact entre tous les amateurs de radiocommunication. C'est la raison pour laquelle les termes que vous lirez ci-dessous sont donnés à titre indicatif, mais ne sont pas à utiliser de façon formelle.

ALPHABET PHONÉTIQUE INTERNATIONAL

A Alpha	H Hotel	O Oscar	V Victor
B Bravo	I India	P Papa	W Whiskey
C Charlie	J Juliett	Q Quebec	X X-ray
D Delta	K Kilo	R Romeo	Y Yankee
E Echo	L Lima	S Sierra	Z Zulu
F Foxtrott	M Mike	T Tango	
G Golf	N November	U Uniform	

LANGAGE TECHNIQUE

AM	:	Amplitude Modulation (modulation d'amplitude)
BLU	:	Bande latérale unique
BF	:	Basse fréquence
CB	:	Citizen Band (canaux banalisés)
CH	:	Channel (canal)
CQ	:	Appel général
CW	:	Continuous waves (morse)
DX	:	Liaison longue distance
DW	:	Dual watch (double veille)
FM	:	Frequency modulation (modulation de fréquence)
GMT	:	Greenwich Meantime (heure méridien Greenwich)
GP	:	Ground plane (antenne verticale)
HF	:	High Frequency (haute fréquence)
LSB	:	Low Side Band (bande latérale inférieure)
RX	:	Receiver (récepteur)
SSB	:	Single Side Band (Bande latérale unique)

SWR : Standing Waves Ratio
 SWL : Short waves listening (écoute en ondes courtes)
 SW : Short waves (ondes courtes)
 TOS : Taux d'ondes stationnaires
 TX : Transceiver. Désigne un poste émetteur-récepteur CB.
 Indique aussi l'émission.
 UHF : Ultra-haute fréquence
 USB : Up Side Band (bande latérale supérieure)
 VHF : Very high Frequency (très haute fréquence)

LANGAGE CB

ALPHA LIMA : Amplificateur linéaire
 BAC : Poste CB
 BASE : Station de base
 BREAK : Demande de s'intercaler, s'interrompre
 CANNE À PÊCHE : antenne
 CHEERIO BY : Au revoir
 CITY NUMBER : Code postal
 COPIER : Écouter, capter, recevoir
 FIXE MOBILE : Station mobile arrêtée
 FB : Fine business (bon, excellent)
 INFÉRIEURS : Canaux en-dessous des 40 canaux autorisés
 (interdits en France)
 MAYDAY : Appel de détresse
 MIKE : Micro
 MOBILE : Station mobile
 NÉGATIF : Non
 OM : Opérateur radio
 SUCETTE : Micro
 SUPÉRIEURS : Canaux au-dessus des 40 canaux autorisés
 (interdits en France)
 TANTE VICTORINE : Télévision
 TONTON : Amplificateur de puissance
 TPH : Téléphone
 TVI : Interférences TV
 VISU : Se voir
 VX : Vieux copains
 WHISKY : Watts

WX : Le temps
 XYL : L'épouse de l'opérateur
 YL : Opératrice radio
 51 : Poignée de mains
 73 : Amitiés
 88 : Grosses bises
 99 : Dégager la fréquence
 144 : Polarisation horizontale, aller se coucher
 318 : Pipi
 600 ohms : le téléphone
 813 : Gastro liquide (apéritif)

CODE «Q»

QRA : Emplacement de la station
 QRA Familial : Domicile de la station
 QRA PRO : Lieu de travail
 QRB : Distance entre 2 stations
 QRD : Direction
 QRE : Heure d'arrivée prévue
 QRG : Fréquence
 QRH : Fréquence instable
 QRI : Tonalité d'émission
 QRJ : Me recevez-vous bien ?
 QRK : Force des signaux (R1 à R5)
 QRL : Je suis occupé
 QRM : Parasites, brouillage
 QRM DX : Parasites lointains
 QRM 22 : Police
 QRN : Brouillage atmosphérique (orages)
 QRO : Fort, très bien, sympa
 QRP : Faible, petit
 QRPP : Petit garçon
 QRPPette : Petite fille
 QRQ : Transmettez plus vite
 QRR : Nom de la station
 QRRR : Appel de détresse
 QRS : Transmettez plus lentement
 QRT : Cessez les émissions

QRU	: Plus rien à dire
QRV	: Je suis prêt
QRW	: Avisez que j'appelle
QRX	: Restez en écoute un instant
QRZ	: Indicatif de la station : par qui suis-je appelé?
QSA	: Force de signal (S1 à S9)
QSB	: Fading, variation
QSJ	: Prix, argent, valeur
QSK	: Dois-je continuer la transmission ?
QSL	: Carte de confirmation de contact
QSO	: Contact radio
QSP	: Transmettre à...
QSX	: Voulez-vous écouter sur...
QSY	: Dégagement de fréquence
QTH	: Position de station
QTR	: Heure locale

CANAUX D'APPEL

27 AM	: appel général en zone urbaine
19 AM	: Routiers
9 AM	: Appel d'urgence

CONDITIONS GÉNÉRALES DE GARANTIE

Cet appareil est garanti **2 ans** pièces et main d'œuvre dans son pays d'achat contre tout défaut de fabrication validé par notre service technique. Le service après-vente PRESIDENT se réserve le droit de ne pas appliquer la garantie en cas de panne causée par une antenne autre que celles distribuées par PRESIDENT. Une extension de garantie de **3 ans** est proposée systématiquement pour l'achat simultané d'un appareil et d'une antenne PRESIDENT, portant la durée totale de la garantie à **5 ans**. Pour être valide, l'enregistrement de la garantie doit être complété et soumis dans les 30 jours suivant la date d'achat à PRESIDENT ELECTRONICS en ligne sur **www.president-electronics.us/warranty-registration**. Vous pouvez également accéder à cette page d'enregistrement de garantie en utilisant votre smartphone pour lire (l'application doit être disponible) le QR code. Vous recevrez un email de confirmation si l'inscription est complétée avec succès. Veuillez conserver une copie de cet e-mail pour vos dossiers.

Toute réparation sous garantie sera gratuite et les frais de retour seront à la charge de PRESIDENT. Une preuve d'achat doit être jointe à l'appareil à réparer. Les dates indiquées sur le bon de garantie et la preuve d'achat doivent correspondre. Dans le cas où l'appareil n'est pas sous garantie, la réparation et le retour de l'appareil seront facturés.

Aucune pièce détachée ne sera envoyée ni échangée par PRESIDENT au titre de la garantie. Ne procédez pas à l'installation de l'appareil sans avoir lu ce manuel d'utilisation.

La garantie est uniquement valable dans le pays d'achat.

Exclusions (non couvertes par la garantie):

- Les dommages causés par un accident, un choc ou un emballage inadéquat.
- Transistors de puissance, microphones, lampes, fusibles et le non-respect des caractéristiques de montage et d'utilisation (antenne mal réglée (TOS), des transistors de puissance de sortie finale, inversion de polarité, mauvaises connexions, surtension ...).

- La garantie ne peut pas être prorogée en raison d'une immobilisation de l'appareil pendant par le service après-vente de PRESIDENT, ni par le remplacement d'un ou de plusieurs composants ou pièces de détachées.
- Des appareils ayant subi des modifications visant à transformer les caractéristiques d'agrément, les réparations effectuées par des tiers non agréés par PRESIDENT ELECTRONICS.

Si vous notez un dysfonctionnement:

- Vérifiez l'alimentation électrique de votre appareil et la qualité du fusible.
- Vérifiez que l'antenne et le microphone sont correctement connectés.
- Assurez-vous que le niveau du squelch soit correctement réglé, que la configuration programmée soit la bonne.
- En cas de dysfonctionnement réel, veuillez d'abord contacter votre revendeur qui décidera de la conduite à tenir.

En cas d'intervention non couverte par la garantie, un devis sera établi avant toute réparation.

Merci de votre confiance dans la qualité et l'expérience de PRESIDENT. Nous vous recommandons de lire attentivement ce manuel afin que vous soyez entièrement satisfait de votre achat.



Directeur technique
et
Service qualité



Enregistrement de garantie





WARNING: This product can expose you to chemicals including Lead, which is known to the State of California to cause cancer and birth defects or other reproductive harm. For more information go to www.P65Warnings.ca.gov.

AVERTISSEMENT : Ce produit peut vous exposer à des agents chimiques, y compris le plomb, identifiés par l'État de Californie comme pouvant causer le cancer et des malformations congénitales ou autres effets nocifs sur la reproduction. Pour de plus amples informations, prière de consulter le site www.P65Warnings.ca.gov.

AVISO!

*Antes de utilizar o seu aparelho, tenha o cuidado de nunca transmitir sem primeiro ter ligado a antena (ligação **B** situada no painel traseiro do equipamento) ou sem ter afinado as ondas estacionárias (SWR). Se não tiver feito estas operações, o resultado pode ser a avaria do amplificador de potência (chamado andar final) que não está coberto pela garantia.*

A garantia deste artigo só é válida no país de compra.

Bem-vindo ao mundo da geração de transceptores CB. Esta nova gama de estações dá-lhe acesso à comunicação eletrônica mais competitiva. Usando tecnologia de ponta para garantir a qualidade incomparável, o seu PRESIDENT ADAMS FCC II representa um novo marco na facilidade de uso e a solução ideal para o usuário mais exigente dos CB. Para tirar o máximo proveito de todas as suas possibilidades, aconselhamo-lo a ler estas instruções cuidadosamente antes de instalar e utilizar o seu PRESIDENT ADAMS FCC.

A) INSTALAÇÃO

1) ONDE E COMO INSTALAR O SEU RÁDIO CB

- a) Escolha o local mais apropriado para a utilização prática e simples da estação móvel.
- b) Tente não perturbar o motorista ou passageiros do veículo.
- c) Forneça a passagem e proteção dos diferentes fios (alimentação, antena, acessórios) para que de nenhuma forma interfiram com o funcionamento do veículo.



DIAGRAMA GERAL DE MONTAGEM



- d) Use para a montagem o suporte (1) fornecido com o dispositivo, fixe-o solidamente com a ajuda dos parafusos auto perforantes (2) (diâmetro do furo 3,2 mm). Tenha cuidado para não danificar o sistema elétrico do veículo no momento de fazer os furos.
 - e) No momento da instalação, não se esqueça de inserir as anilhas de borracha (3) entre a estação e o seu suporte. Elas têm, com efeito, um papel de "amortecedor" e permitem orientação e pressão suaves da estação.
 - f) Escolha um local para apoio ao micro e forneça a passagem do cabo.
- **NOTA:** A estação móvel possui um soquete de microfone na parte da frente que pode ser embutido no painel. Nesse caso, é recomendável adicionar um alto-falante externo para uma melhor qualidade de som das comunicações (conector EXT.SP. na parte traseira da unidade: C). Pergunte ao seu fornecedor mais próximas informações para montar o seu equipamento de CB.

2) INSTALAÇÃO DA ANTENA

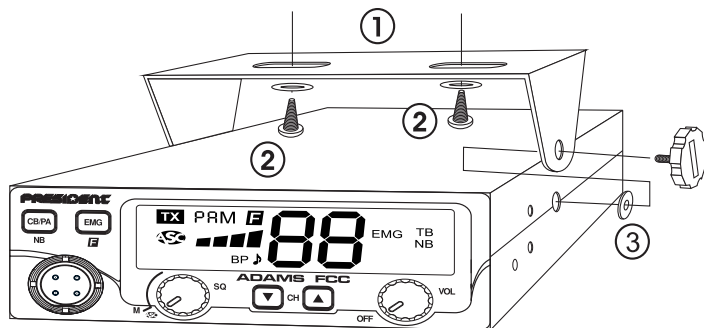
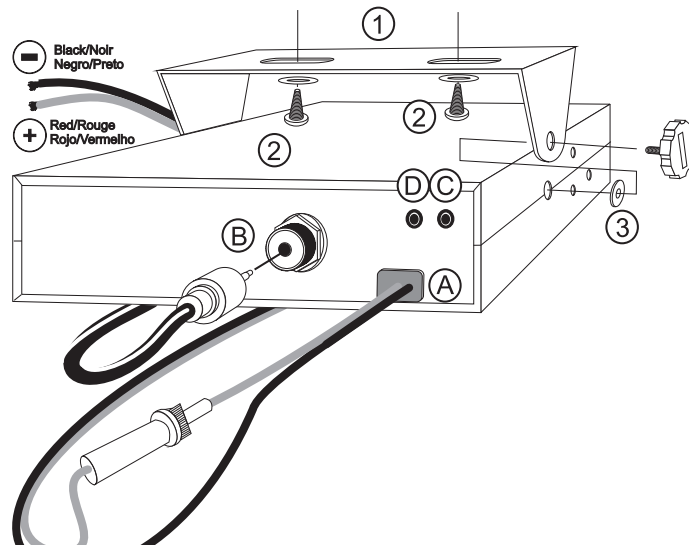
a) Escolha da antena

- Para os equipamentos de CB, quanto maior seja a antena melhores são os resultados obtidos. O seu fornecedor deve estar habilitado a ajudá-lo na sua escolha.

b) Antenas Móveis

- Deve ser fixada ao veículo num local onde há um máximo de superfície metálica (plano de terra) distanciando-se dos pilares do para-brisas e do vidro traseiro.
- Se uma antena de rádio está instalada, a antena CB deve estar acima desta.
- Existem dois tipos de antenas: as pré-ajustadas e as ajustáveis.
- As pré-ajustadas são usadas de preferência com um bom plano de terra (no teto ou no porta-malas do carro).
- As ajustáveis oferecem um campo de utilização muito mais amplo e permitem tirar proveito de planos de massa menores (ver § 5 **AJUSTE ROE** página 38).
- Para um furo de fixação da antena, você precisa ter um excelente contato entre a antena e o plano de terra – para isso, raspe levemente a superfície ao nível do parafuso e da anilha de pressão.
- No momento da passagem do cabo coaxial, tenha cuidado para não prender ou esmagar (risco de quebra ou curto-circuito).
- Ligue a antena (B).

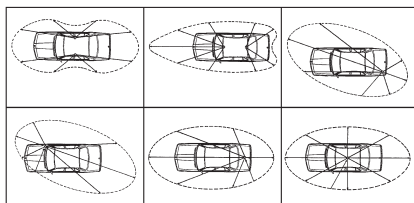

LÓBULO DE RADIAÇÃO

c) Antenas Fixas

- Uma antena fixa deve ser instalada num espaço o mais livre possível. Se for fixa num mastro, talvez seja preciso fixá-la de acordo com a legislação em vigor (consulte com o seu distribuidor). As

antenas e os acessórios PRESIDENT foram desenvolvidos para oferecer o máximo rendimento.

3) CONEXÃO DE ALIMENTAÇÃO

O seu PRESIDENT ADAMS FCC está protegido contra uma possível inversão de polaridade. Contudo, antes de ligar o aparelho, aconselhamos a verificar todas as ligações. O seu equipamento deve ser alimentado com uma corrente contínua de 12 volts (A). Hoje em dia a maioria dos carros e camiões têm terra negativa. Você pode verificar isto certificando-se que o terminal negativo da bateria está ligado ao bloco do motor ou ao chassis. Se não for este o caso, deve consultar o vendedor.

AVISO: Os camiões geralmente têm duas baterias e uma instalação elétrica de 24volts, em todo o caso será necessário instalar um conversor 24/12 volts (tipo CV 24/12 PRESIDENT) no circuito elétrico. Os seguintes passos da instalação devem ser seguidos com o cabo de alimentação desligado do rádio.

- Verifique se a bateria é de 12volts.
- Localize os terminais positivo e negativo da bateria (+ é vermelho e - é preto). Caso seja necessário alongar o cabo de alimentação, deve usar o mesmo ou um tipo de cabo superior.
- É necessário ligar o seu rádio a uma fonte permanente de energia (+) e (-). Aconselhamos a ligar o cabo de alimentação diretamente a bateria (A ligação do cabo de alimentação do CB aos cabos do rádio do carro ou outras partes do circuito elétrico têm uma elevada probabilidade de aumentar o grau de interferências)
- Ligue o fio vermelho (+) ao terminal positivo da bateria e o fio preto (-) ao terminal negativo da bateria.
- Ligue o cabo de alimentação ao seu rádio CB.

Aviso: Nunca substitua o fusível original por outro de valor diferente.

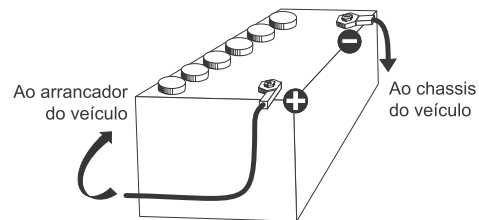

4) OPERAÇÕES BÁSICAS PARA EXECUTAR ANTES DO PRIMEIRO USO SEM PASSAR POR EMISSÕES (sem pressionar o botão de emissão (PTT) do micro)

- a) Ligue o micro.
- b) Verifique a ligação da antena.
- c) Inicie o aparelho: rode o botão de volume **VOL (1)** no sentido dos ponteiros do relógio.
- d) Rode o botão silenciador **SQ (3)** para o mínimo (posição **M**).
- e) Ajuste o botão de volume **(1)** a um nível adequado.
- f) Dirija a estação ao canal 20 usando as teclas **▲/▼ (2)**.

5) AJUSTE ROE (Relação das Ondas Estacionárias)

ATENÇÃO: A operação deve ser realizada no momento da primeira utilização do dispositivo ou de uma mudança de antena. Isto deve ser feito numa área aberta ao ar livre.

* **Ajustes com o medidor de ROE externo (tipo TOS-1 PRESIDENT)**

a) **Ligação do medidor de ROE:**

- Ligue o medidor de ROE entre a estação e a antena o mais próximo possível da estação (usar um cabo de 40 cm (15,75 polegadas) máximo tipo CA- 2C PRESIDENT).

b) **Ajuste da ROE:**

- Posicione a estação para o canal 20.
- Coloque o interruptor do medidor ROE na posição **FWD** (calibração).
- Pressione o botão de emissão do microfone para transmitir.
- Direcione a agulha para o índice **▼** usando o botão de calibração.
- Ponha o interruptor na posição **REF** (leitura da ROE). O valor lido do indicador deve ser muito próximo de 1. Caso contrário, reconfigure a antena para obter um valor tão próximo quanto possível de 1 (o valor ROE pode ser aceitável entre 1 e 1,8).
- É necessário calibrar o medidor de ROE entre cada operação de ajuste da antena.

Nota: A fim de evitar perdas e atenuação nos cabos de ligação entre o rádio e os acessórios, PRESIDENT recomenda um comprimento inferior de cabo a 3 metros.

Agora, a estação está pronta para funcionar.

B) UTILIZAÇÃO

1) INTERRUPTOR / VOLUME

- a) Para ligar o aparelho rode o botão **VOL (1)** no sentido dos ponteiros do relógio. Se a função **KEY BEEP** estiver ativada, 4 notas são emitidas ao ligar o aparelho. O tipo de microfone aparece durante 1 segundo no display.

Ver § **KEY BEEP** o § **TIPO DE MICROFONE** página 40.

- b) Para aumentar o volume rode este botão no sentido dos ponteiros do relógio.

2) SELETOR DE CANAIS: Teclas **▲/▼**



Estas teclas permitem avançar ou recuar de um canal. Um bipe é emitido em cada mudança de canal se a função **KEY BEEP** estiver ativada (ver função **KEY BEEP** página 39).

3) ASC (Automatic Squelch Control) / SILENCIADOR

Permite eliminar ruídos de fundo indesejáveis na ausência de comunicação. O silenciador não atua sobre o som nem sobre a potência de transmissão, mas permite que você escute confortavelmente.

a) **ASC (ajuste automático do silenciador)**

Patente Mundial, exclusividade da PRESIDENT.

Rode o botão **SQ (3)** no sentido inverso aos ponteiros de um relógio na posição **ASC**.  é exibida no display. Nenhum ajuste manual repetitivo, otimização permanente entre a sensibilidade e a audição confortável quando o **ASC** está ativado. Esta função é desligada, rodando o botão **SQ (3)** no sentido dos ponteiros de um relógio, neste caso, o ajuste do silenciador é de novo manual.  desaparece do display.

b) **Silenciador Manual**

Rode o botão de **SQ (2)** no sentido dos ponteiros do relógio até ao ponto exato onde todos os ruídos de fundo desaparecem. É

uma configuração que tem de ser feita de forma precisa, como colocado em posição alta na direção dos ponteiros do relógio, apenas o sinal mais forte pode ser recebido.

4) DISPLAY

Permite visualizar o conjunto das funções:

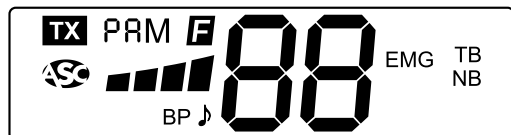

O gráfico de barras indica o nível de recepção e o nível da potência emitida.

5) EMG ~ REDEFINIÇÃO DO CANAL DE EMERGÊNCIA ~ F

CANAL DE EMERGÊNCIA (EMG) (pressão breve)

O canal de urgência é automaticamente selecionado pressionando a tecla **EMG** (5). “**EMG**” aparece no display. Uma nova pressão volta ao canal em uso previamente.

REDEFINIÇÃO DO CANAL DE EMERGÊNCIA

O canal de urgência pode ser afetado a qualquer canal. Para definir um novo canal de urgência :

- Pressione brevemente a tecla **EMG** (5) para chamar o atual canal de urgência. “**EMG**” aparece no display.
- Pressione longamente a tecla **F** (5). **F** aparece no display e “**EMG**” pisca.
- Com as teclas **▲/▼** (2), escolha um novo canal de urgência.
- Pressione a alavanca de emissão **PTT** (8) para validar y definir o nova canal de urgência. Um bipe é emitido.

Nota: Redefinir o canal de urgência só é possível quando o canal de urgência atual é ativo.

F (pressão prolongada)

Ver o § **FUNÇÕES COM A TECLA F** pagina 40.

6) CB/PA ~ NB

CB/PA (pressão breve)

- Pressione a tecla **CB/PA** (6) para alternar entre os modos **CB** e **PA** (Public Address). Um alto-falante de sonorização externa pode ser conectado ao aparelho pela tomada jack situada na painel traseiro PA.SP. (D). As mensagens recebidas ou emitidas pelo microfone são redirecionadas rumo o alto-falante externo do **PA** e amplificadas. O volume do **PA** ajusta-se com o botão **VOL** (1). No modo **PA**, “**PA**” e “**AM**” piscam alternativamente no display. Quando se pressiona a alavanca de emissão **PTT** (8), “**PA**” aparece em lugar do canal ativo. O canal ativo volta a aparecer quando la alavanca **PTT** (8) e solta.

NB (pressão prolongada)

Uma pressão prolongada na tecla **NB** ativa/desativa o filtro Noise Blanker. “**NB**” aparece no display quando o filtra está ativo.

Noise Blanker. Este filtro permite eliminar ruídos de fundo e suprimir ruídos de ignição em recepção.

7) TOMADA DE 4 PINOS DO MICROFONE

Ele está localizado na parte frontal do aparelho, facilitando assim a sua integração a bordo do veículo.

Veja o esquema de ligação na página 45.

8) PTT

Alavanca, patilha ou botão de emissão. Pressione para falar, o display mostra **TX**. Solte para passar à recepção e receber uma mensagem.

TOT (Time Out Timer)

Se a emissão, pressionando a alavanca **PTT** (8), demora por mais de 3 minutos, o aparelho deixa de transmitir, piscando no display o canal e **TX**. Um bipe é emitido até soltar a alavanca **PTT** (8).

- A) ALIMENTAÇÃO (13,8 V / 27,6 V)
- B) CONECTOR DE ANTENA (SO-239)
- C) TOMADA ALTO-FALANTE EXTERIOR (8 Ω , Ø 3.5 mm)
- D) TOMADA ALTO-FALANTE PA EXTERIOR (8 Ω , Ø 3.5 mm)

C) FUNÇÕES COM A TECLA F

Verifique primeiro que o canal de emergência não está ativado e que “EMG” não aparece no display. 2 funções são disponíveis.

1) ROGER BEEP (tecla ▲)

O **Roger Beep** emite um bipe quando a alavanca do micro **PTT (8)** é solto para deixar a palavra ao chamador. Historicamente, o CB é o modo de comunicação “simplex”, ou seja, não é possível falar e ouvir ao mesmo tempo (como no caso do telefone, por exemplo), era costume de dizer “Roger” quando eles tinham acabado de falar para avisar o interlocutor que poderia falar. A palavra “Roger” foi substituída por um bipe significativo, daí o nome “Roger Beep”.

- Pressione durante 2 segundos à tecla **F (5)**. **F** aparece no display. Solte a tecla **F (5)** e pressione a tecla **▲ (2a)** para ativar) ou desativar a função **ROGER BEEP**.
O ícone “**♫**” aparece no display quando a função é ativada.

Nota: O **Roger Beep** também é ouvido no alto-falante, se a função **KEYBEEP** for ativada. Senão, somente o seu correspondente pode ouvir o aviso sonoro.

No modo **PA**, esta função não é autorizada.

2) KEY BEEP (tecla ▼)

Certas operações como pressão de botões, mudança de canal, etc, são confirmadas com um bipe.

- Pressione durante 2 segundos à tecla **F (5)**. **F** aparece no display. Solte a tecla **F (5)** e pressione a tecla **▼ (2b)** para ativar ou desativar a função **KEY BEEP**.
Quando a função é ativada, “**BP**” aparece no display.

D) FUNÇÕES AO LIGAR O APARELHO

2 funções são disponíveis. Para ativar a função, desligar o aparelho, ligar o aparelho mantendo pressionada uma ou duas teclas.

1) TIPO DE MICROFONE (tecla ▲)

O ADAMS FCC permite que você use um microfone dinâmico ou eletreto. Para selecionar o tipo:

Ligue o dispositivo enquanto mantém pressionada a tecla **▲ (2a)**. O símbolo exibido indica o tipo de microfone **dYnR** (dinâmico) ou **EL EE** (eletreto). Repita este procedimento até que o tipo de microfone desejado seja exibido.

O microfone original de 4 pinos PRESIDENT é um microfone eletreto.

2) COR (teclas EMG + CB/PA)

- Ligue o rádio mantendo pressionadas as teclas **EMG (5)** e **CP/PA (6)**.
- O símbolo da cor atual, entre os sete, pisca : **Or** (laranja), **Gr** (verde), **bl** (azul), **CY** (ciano), **YE** (amarelo), **PU** (roxo) ou **L** (azul claro).
- Utilize as tecla **▲/▼ (2)** para mudar de cor.

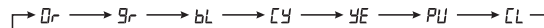

- Quando a cor for escolhida, pressione longamente a tecla **F (5)** ou a alavanca de emissão **PTT (8)** para validar. Um bipe é emitido, o símbolo da cor permanece no display durante 1 segundo.

E) FUNÇÕES COM A ALAVANCA DE EMISSÃO PTT

2 funções são disponíveis. Para ativar a função, pressione e mantenha pressionada a alavanca **PTT (8)**, depois pressione a tecla ou as teclas dedicadas a esta função.

1) TALKBACK (PTT + F)

A função **TALKBACK** pode ser ativada ou desativada da maneira seguinte:

- a) Pressione e mantenha pressionada a alavanca **PTT (8)**.
 b) Pressione brevemente a tecla **F (5)**. O nível do **TALKBACK** atual pisca três vezes indicando que se pode ajustar o este nível. Quando a função é ativa, “**TB**” aparece no display.

Esta função permite escutar no alto-falante do rádio sua própria modulação.

2) NÍVEL DO TALKBACK (PTT + ▲/▼)

- Na etapa **b)**, quando a função está ativa e que os dígitos do nível piscam, ajuste o nível do **TALKBACK** com as teclas ▲/▼ (2) do aparelho. 9 níveis de 01 a 09.

F) CARACTERÍSTICAS TÉCNICAS

1) GERAL

- Canais : 40
- Modos de Modulação : AM
- Faixa de frequência : 26,965 MHz até 27,405 MHz
- Impedância da Antena : 50 ohms
- Tensão de alimentação : 13,8 V
- Dimensões : 125 (L) x 151 (P) x 45 (A) mm
4,92 (L) x 5,94 (P) x 1,77 (H) polegadas
- Peso : ≈ 0,9 kg / 1,92 lbs
- Acessórios incluídos : Microfone Electret ultra leve e seu suporte, 1 suporte de montagem, parafusos

2) EMISSÃO

- Tolerância de frequência : +/- 200 Hz
- Potência portadora : 4 W RMS
- Interferência : inferior a - 60 dBc
- Resposta de frequência : 300 Hz a 3 KHz
- Potência emissão em canal adjacente : inferior a 20 µW
- Sensibilidade do microfone : 3 mV
- Consumo máxima : 2A
- Distorção máx. do sinal modulado : 1,8 %

3) RECEPÇÃO

- Sensibilidade máxima a 20 dB sinad : 0,6 µV - 111 dBm
- Resposta de frequência : 300 Hz a 3 KHz
- Sensibilidade do canal adjacente : > 60 dB
- Potência Áudio Max : 3 W
- Sensibilidade do silenciador (squelch) : mín. 0,2 µV - 120 dBm
máx. 1 mV - 47 dBm
- Taxa de rejeição Frequência imagem : 60 dB
- Taxa de rejeição Freq. intermediária : 70 dB
- Consumo : 160 ~ 500 mA (13,8 V)

G) GUIA DE PROBLEMAS

1) O EQUIPAMENTO NÃO TRANSMITE OU A TRANSMISSÃO É DE MÁ QUALIDADE

Verifique se:

- A antena está ligada corretamente e a ROE está bem ajustada.
- O microfone está ligado corretamente.

2) O EQUIPAMENTO NÃO RECEBE OU A SUA RECEPÇÃO É DE MÁ QUALIDADE

Verifique se:

- O nível do silenciador squelch está definido corretamente.
- O botão de volume (1) esteja ajustado para um nível adequado.
- A antena esteja ligada corretamente e a ROE seja bem ajustada.

3) O EQUIPAMENTO NÃO ACENDE

- Verifique a fonte de alimentação.
- Verifique se não há inversão nos fios do nível da junção.
- Verifique o fusível.

H) COMO TRANSMITIR OU RECEBER UMA MENSAGEM

Agora que você já leu as instruções, irá garantir que a sua estação está pronta para uso (antena ligada).

Você pode pressionar a alavanca **PTT (8)** de emissão do microfone, e começar a mensagem "atenção emissoras, ensaio de emissora", a mensagem que lhe permite verificar a clareza e a potência do seu sinal e esperar por uma resposta tipo "alta e clara a estação".

Solte a alavanca e espere por uma resposta. Se você usar um canal de chamada (19), e a comunicação for estabelecida, deve-se escolher um outro canal disponível para desobstruir o canal de chamada.

I) GLOSSÁRIO

Ao usar o seu rádio, você vai descobrir uma linguagem particular usado por alguns cebeístas. Para ajudá-lo a entender melhor, nós damos no léxico e o código "Q", um resumo das palavras usadas. No entanto, é evidente que uma linguagem clara e precisa facilitará os contatos entre os radioamadores. Portanto, as palavras listadas abaixo são apenas indicativos, e não devem ser utilizadas formalmente.

ALFABETO FONÉTICO INTERNACIONAL

A Alpha	H Hotel	O Oscar	V Victor
B Bravo	I India	P Papa	W Whiskey
C Charlie	J Juliett	Q Quebec	X X-ray
D Delta	K Kilo	R Romeo	Y Yankee
E Echo	L Lima	S Sierra	Z Zulu
F Foxtrott	M Mike	T Tango	
G Golf	N November	U Uniform	

GÍRIAS CEBEÍSTAS

ALPHA LIMA	: Amplificador Linear
LAC	: Posição CB
BASE	: Base Station

BREAK	: Pedido urgente para entrar, interrompendo
CANA DE PESCA	: antena
CHEERIO POR	: Adeus
NÚMERO CIDADE	: Código postal
COPIAR	: Escutar, captar, receber
FIXO MÓVEL	: Estação Móvel preso
FB	: Negócio fino (bom, excelente)
ABAIXO	: Canais 40 canais abaixo do autorizado
MAYDAY	: Chamada de socorro
MIKE	: Micro
MÓVEL	: Estação Móvel
NEGATIVO	: Não
OM	: Operador de rádio
MIC	: Micro
TOP	: Rádios com canais acima dos 40 permitidos
TIA VITÓRIA	: Televisão
PRÉ	: Amplificador de recepção de antena
MACACO PRETO	: Telefone
TVI	: Interferência TV
VISTA	: Vendo
VX	: Velhos amigos
WHISKY	: Watts
WX	: Tempo
XYL	: A esposa do operador
YL	: Operador de rádio
51	: Aperto de mão
73	: Amizades
88	: Amor e beijos
99	: Identificar a frequência
144	: Polarização Horizontal, ir para a cama
318	: Pipi
600 ohms	: o telefone
813	: líquido gastro (aperitivo)
A. L.	: Amplificador Linear
Harmônicos	: Filhos
AVE-MARIA	: AM Amplitude de modulação

BARBAS	: canais de interferência próximos
BARRA MÓVEL	: Estação de movimento
BASE	: Estação fixa
BIGOTADA	: reunião de fás
BREAK	: Pedido de transmissão ou de entrada
BREAKER	: O que interrompe
CAIXA PARVA	: TV
CATRACA	: Amplificador Linear
CORTINA	: Ouvinte
FEIXE DA ANTENA	: Comunicação em CB
DOIS METROS	
HORIZONTAIS	: A cama
ACENDER	
FILAMENTOS	: Ligar o equipamento de rádio CB
ESPIRAS	: Idade do operador
FOTOCÓPIA	: o irmão / irmã
FREQUÊNCIA	: Mega hertz correspondente ao canal
QSQ	: Dinheiro expresso normalmente em mil
LABORO	: Trabalho, ocupação
TIJOLO	: Emissora de 27 MHz
LINHA DE BAIXA FREQUÊNCIA	
OU LINHA DE 500	: Telefone
MODULAR	: Falar emitindo
O.K.	: Conforme, de acordo com
OKAPA	: Conforme
P.A.	: Sistema de PA, megafonia
TABLET	: Microfone
P. O. BOX	: Caixa postal
PRIMEIRÍSSIMOS	: Pais
PONTINHO	: Local
PONTOS VERDES	: Guarda Civil, QRM 22
RX	: Receptor
SAXO	: Marido, Namorada
SECRETÁRIA	: Amplificador Linear
TRASMATA	: Ouvinte
TX	: Transmissor

VERTICAL	: Encontrar-se pessoalmente
VIA BAIXA	: Telefone
VITAMINAR-SE	: alimentar-se, comer
WHISKIES	: Watts
BOTAS	: Amplificador Linear
33	: Saudações amigáveis
55	: Muito sucesso

CÓDIGO Q

QRA	: Nome da estação ou do operador
QRB	: A distância aproximada em linha reta entre duas estações
QRG	: Frequência atual
QRI	: Tonalidade de uma emissão valorizada de 1 a 3
QRK	: legibilidade, compreensibilidade de um sinal. Em CB, Rádio valorizado de 1 a 5
QRL	: Estar ocupado, a trabalhar
QRM	: Interferência, avaliado de 1 a 5
QRO	: Aumentar a potência do transmissor
QRP	: reduzir a potência do transmissor
QRT	: cessar a emissão
QRV	: Estar preparado, pronto
QRX	: Cita para transmitir. No CB, " continue a ouvir"
QRY	: Turno para transmitir
QRZ	: Nome da estação chamadora. No CB, "Esteja a ouvir"
QSA	: força de um sinal. Em CB Santiago. Classificação de 1 a 9
QSB	: As variações na intensidade do sinal. Desvanecimento. Classificação de 1 a 5
QSL	: Reconhecimento. Cartão confirmando comunicação
QSO	: Pedido de comunicação. Em CB, também, a comunicação direta entre duas ou mais estações
QSP	: Retransmissão através de estação ponte
QSY	: Passar a transmitir em outra frequência ou canal
QTC	: Mensagem a ser transmitida
QTH	: Localização geográfica da estação
QTR	: Hora atual
QUT	: Localização geográfica do acidente ou incidente

NOTA: O código Q é a fusão das duas definições, como pergunta e resposta, é uma única definição aceite em CB.

CONDIÇÕES GERAIS DE GARANTIA

Este aparelho tem uma garantia de **2 anos** para peças e mão de obra no país de compra, contra qualquer defeito de fabricação reconhecido pelo nosso departamento técnico. O laboratório de SPV PRESIDENT reserva-se o direito de não aplicar a garantia em caso de dano que tenha sido causado por uma antena não distribuída pela marca PRESIDENT. Uma garantia estendida de **3 anos** será aplicada para a compra simultânea de um aparelho e de uma antena da marca PRESIDENT, aumentando a garantia total de **5 anos**. Para validar sua garantia, efetue a inscrição on-line no site PRESIDENT ELECTRONICS, **www.president-electronics.us/warranty-registration** no prazo de 30 dias a partir da data da compra. Você também pode acessar a página de registro de garantia usando seu smartphone para ler (o aplicativo deve estar disponível) o código QR. Você receberá um e-mail de confirmação da inscrição de garantia. Recomendamos que você guarde uma cópia deste e-mail.

Qualquer reparo sob garantia será sem carga e os custos de entrega de retorno serão suportados por PRESIDENT. A prova de compra deve imperativamente estar junta em caso do retorno de um produto a ser reparado. As datas da inscrição e da prova de compra devem corresponder.

No caso em que a intervenção não é coberta pela garantia serão faturados as peças, a mão de obra e os custos de transporte.

Nenhuma peça de reposição será enviada, pelo nosso departamento técnico, com base na garantia.

Não prossiga com a instalação do dispositivo sem ler o manual do usuário.

A garantia é válida somente no país de compra.

Esta garantia não cobre:

- Os danos provocados por acidentes tais como choques, quedas, incêndios ou embalagens defeituosas, negligência, ou manutenção inadequada.
- O desgaste normal de um produto (transistores de potência, microfones, luzes, fusíveis), o uso indevido (incluindo mas não se limitando à antena mal ajustada, SWR [relação de ondas estacionárias] excessiva ou muito grande, [superior a 2], inversão de polaridade, ligações erradas, sobretensão, etc.), a não observância das características de instalação e uso.

- A garantia não pode ser estendida devido à indisponibilidade do aparelho enquanto ele está sendo reparado pelo SPV PRESIDENT, nem por a troca de um ou mais componentes ou peças de reposição.
- Os reparos e/ou modificações feitas por terceiros sem a aprovação da empresa PRESIDENT.

Se você observar falhas de funcionamento:

- Verifique a fonte de alimentação do aparelho e a qualidade do fusível.
- Verifique se a antena, o microfone estão corretamente conectados.
- Verifique se o nível do silenciador squelch está devidamente ajustado; a configuração programada é a correta.
- Verifique os fios dos vários conectores, tomadas de antena, microfone e fonte de alimentação.
- Em caso de um real mau funcionamento, consulte primeiro seu provedor. Ele decidirá que medidas devem ser tomadas.

No caso de uma intervenção não coberta pela garantia ou fora do prazo, você ainda terá possibilidade de fazer inspecionar ou reparar o seu aparelho. Uma estimativa será estabelecida antes de qualquer reparo.

Você confiou na experiência e na qualidade da PRESIDENT e nós apreciamos isso. Para estar completamente satisfeito com a sua compra, por favor leia atentamente este manual.



A Direção Técnica
e
O Departamento de Qualidade



Registro de Garantia



CHANNEL FREQUENCY TABLE
TABLEAU DES FRÉQUENCES
TABLA DE FRECUENCIAS
TABELA DE FREQUÊNCIAS

Channel Nº du canal Nº Canal Nº Canal	Frequency Fréquences Frecuencia Frequência	Channel Nº du canal Nº Canal Nº Canal	Frequency Fréquences Frecuencia Frequência
1	26,965 MHz	21	27,215 MHz
2	26,975 MHz	22	27,225 MHz
3	26,985 MHz	23	27,255 MHz
4	27,005 MHz	24	27,235 MHz
5	27,015 MHz	25	27,245 MHz
6	27,025 MHz	26	27,265 MHz
7	27,035 MHz	27	27,275 MHz
8	27,055 MHz	28	27,285 MHz
9	27,065 MHz	29	27,295 MHz
10	27,075 MHz	30	27,305 MHz
11	27,085 MHz	31	27,315 MHz
12	27,105 MHz	32	27,325 MHz
13	27,115 MHz	33	27,335 MHz
14	27,125 MHz	34	27,345 MHz
15	27,135 MHz	35	27,355 MHz
16	27,155 MHz	36	27,365 MHz
17	27,165 MHz	37	27,375 MHz
18	27,175 MHz	38	27,385 MHz
19	27,185 MHz	39	27,395 MHz
20	27,205 MHz	40	27,405 MHz

4-PIN MICROPHONE PLUG
PRISE MICRO 4 BROCHES
TOMA DE MICRO DE 4 PINS
TOMADA DE MICROFONE DE 4 PINOS

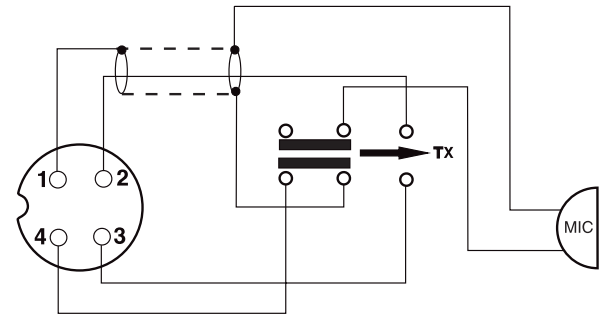

1	Ground	Masse	Masa	Terra
2	Modulation	Modulation	Modulación	Modulação
3	TX	TX	TX	TX
4	RX	RX	RX	RX

IC RSS-GEN, Sec 7.1.2 Warning Statement - (Required for Transmitters)

ENGLISH:

Under Industry Canada regulations, this radio transmitter may only operate using an antenna of a type and maximum (or lesser) gain approved for the transmitter by Industry Canada. To reduce potential radio interference to other users, the antenna type and its gain should be so chosen that the equivalent isotropically radiated power (e.i.r.p.) is not more than that necessary for successful communication.

FRANÇAIS :

Conformément à la réglementation d'Industrie Canada, le présent émetteur radio peut fonctionner avec une antenne d'un type et d'un gain maximal (ou inférieur) approuvé pour l'émetteur par Industrie Canada. Dans le but de réduire les risques de brouillage radioélectrique à l'intention des autres utilisateurs, il faut choisir le type d'antenne et son gain de sorte que la puissance isotrope rayonnée équivalente (p.i.r.e.) ne dépasse pas l'intensité nécessaire à l'établissement d'une communication satisfaisante.

IC RSS-GEN, Sec 7.1.2 Warning Statement - (Required for Transmitters w/ detachable antennas)

ENGLISH:

This radio transmitter has been approved by Industry Canada to operate with the antenna types listed below with the maximum permissible gain and required antenna impedance for each antenna type indicated. Antenna types not included in this list, having a gain greater than the maximum gain indicated for that type, are strictly prohibited for use with this device.

FRANÇAIS :

Le présent émetteur radio a été approuvé par Industrie Canada pour fonctionner avec les types d'antennes énumérés ci-dessous et ayant un gain admissible maximal et l'impédance requise pour chaque type d'antenne. Les types d'antennes non inclus dans cette liste, ou dont le gain est supérieur au gain maximal indiqué, sont strictement interdits pour l'exploitation de l'émetteur.

RF Exposure Warning Statements

ENGLISH:

The antenna used for this radio must be properly installed and maintained and must provide a separation distance of at least 17.5 inches (44 cm) from all persons and must not be collocated or operated in conjunction with any other antenna or transmitter. Never transmit if any person is closer than the specified distance to the antenna.

Note that PRESIDENT does not specify or supply any antenna with this transceiver. While a 0 dBi gain antenna is normal for a typical installation, the above limit applies to any antenna with up to 3 dBi gain.

FRANÇAIS :

L'antenne utilisée pour cette radio doit être correctement installée et entretenue. Elle doit respecter une distance minimum de 44 cm (17,5 pouces) de l'utilisateur et ne doit pas être installée à proximité ou utilisée conjointement avec tout autre antenne ou émetteur. N'utilisez pas votre radio si vous ne respectez pas la distance spécifiée.

Note: PRESIDENT ne recommande ni ne fournit aucune antenne avec cet émetteur-récepteur. Alors qu'un gain d'antenne de 0 dBi est normal pour une installation traditionnelle, la limite mentionnée ci-dessus s'applique à n'importe quelle antenne avec un gain maximal de 3 dBi.

IC RSS-GEN, Sec 8.4 / RSP-100, Sec 8.4**ENGLISH:**

This device complies with Industry Canada's license-exempt RSSs. Operation is subject to the following two conditions: (1) This device may not cause interference; and (2) This device must accept any interference, including interference that may cause undesired operation of the device.

FRANÇAIS :

Le présent appareil est conforme aux normes CNR d'Industrie Canada applicables aux appareils radio exempts de licence. L'exploitation est autorisée aux deux conditions suivantes : (1) l'appareil ne doit pas produire de brouillage, et (2) l'utilisateur de l'appareil doit accepter tout brouillage radioélectrique subi, même si le brouillage est susceptible d'en compromettre le fonctionnement.



Group
PRESIDENT
ELECTRONICS USA

HEAD OFFICE/SIÈGE SOCIAL: USA - 1007 Collier Center Way, Naples, Florida 34110
Web: <http://www.president-electronics.us> • Phone: +1 239.302.3100
Email: info@president-electronics.us



PRINTED IN P.R.C.

2094/05-20 v.1.04

PRESIDENT